

2026年4月

一般乗合旅客自動車運賃表

伊予鉄バス株式会社

目 次

路線名	頁	路線名	頁
運賃区界表取扱要綱	4	井内線	28-29
電車連絡久米・窪田線	5	松瀬川線	30-31
松山環状線	6	海上線	32-33
電車連絡 余戸・今出ループ線	7	河之内線	34-35
電車連絡 梅本ループ線	8	伊台線(山田経由)	36-37
電車連絡 三津ループ線	9	伊台線(末経由)	38-39
松前町ひまわりバス	10-11	北条線	40-41
⑧番線	12-13	北条線スキップバス(急行便)	40-41
⑩番線	14-15	勝岡線	42-43
森松・砥部線(大街道経由)	16-17	松山観光港リムジンバス	44-45
森松・砥部線(千舟町経由)	18-19	三津吉田線	46-47
砥部線(急行便)スキップバス	18-19	松山空港線	48-49
拝志線	20-21	松山空港リムジンバス	50-51
新居浜特急線	22-23	北伊予線	52-53
森松・横河原線	24-25	市坪・はなみずき線	54-55
川内線	26-27	松山中央公園線	56-57

路線名	頁	路線名	頁
今出線	58-59		
八幡浜・三崎特急線	60-61		
往復普通旅客運賃表	62		
手回り品料金	63		
小荷物運賃	63		
車内持込禁止品目一覧表	64		
乗車券類の払戻し手数料	64		
バス路線・路線番号表	65-67		
定期旅客運賃表	68-75		
ループバス定期	75		
バスクーポン券	76		
定期旅客運賃の算出法	77		
乗り継ぎ割引について	78		
本社・営業所一覧表	79		

運賃区界表取扱要綱

1. は運賃(料金)区界を示し、
 内は同一運賃(料金)区界であり、*印あるものを次ページへ記載する。
2. 運賃区界以外の乗降(運賃区界と運賃区界の間)は乗車時には後方の、又降車時には前方の運賃区界によって取扱いする。
3. 同一運賃区界内停留所相互間運賃は270円とする。
4. △印は往路のみ▲印は復路のみ、◆印は指定便のみ旅客を取扱う変則乗降場を示す。
→ ←
5. 最低運賃について割引運賃を除き大人270円、140円とする。障害者など割引運賃の最低は大人140円、小児70円とする。
6. 小児普通旅客運賃は大人普通旅客運賃の半額とする。(端数は10円単位に切り上げる)身障者等も同じ。
7. 小児とは6才以上12才未満(小学生)の者をいい、幼児とは1才以上6才未満の者をいう。
8. 幼児の運賃は乗車券を所持している者(大人又は小児)に同伴されている場合、乗車券を所持している者1人につき2人(特急バス・リムジンバスについては1人につき1人)は無賃とし、それをこえる場合は1人1人小児とみなして小児運賃を収受する。又幼児が幼児だけで旅行する場合は小児運賃を収受する。

電車連絡 久米・窪田線

一乗車 大人270円 小児140円

キャッシュレス割引 大人250円 小児130円

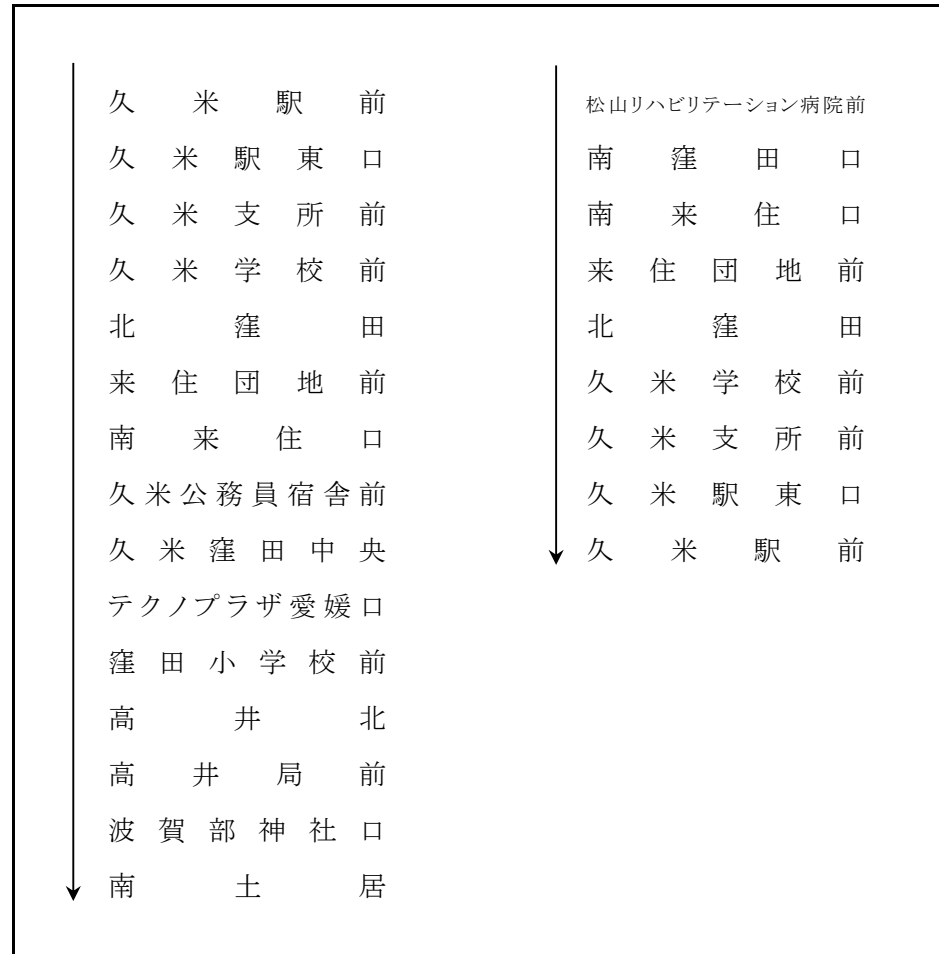

松山環状線

一乗車 大人270円 小児140円
キャッシュレス割引 大人250円 小児130円

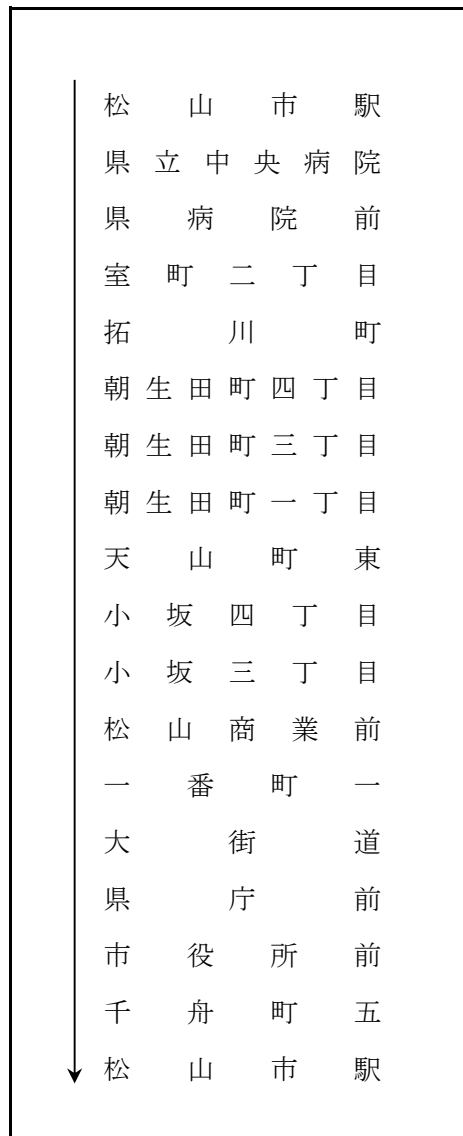

電車連絡 余戸・今出ループ線

一乗車 大人270円 小児140円

キャッシュレス割引 大人250円 小児130円

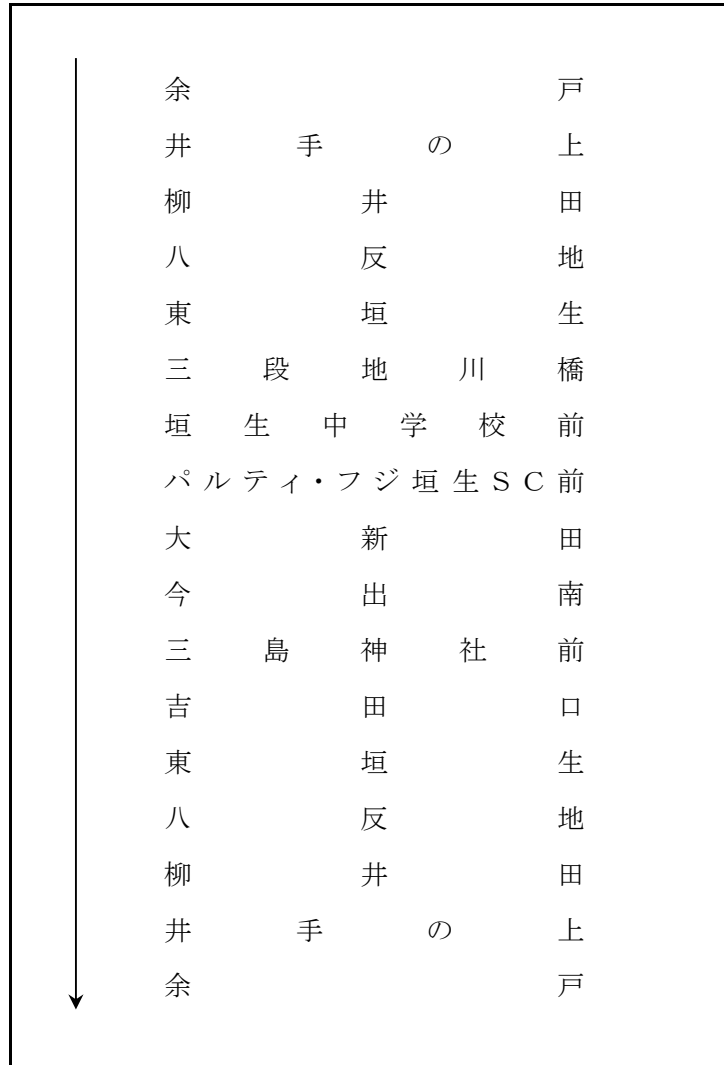

電車連絡 梅本ループ線

一乗車 大人270円 小児140円

キャッシュレス割引 大人250円 小児130円

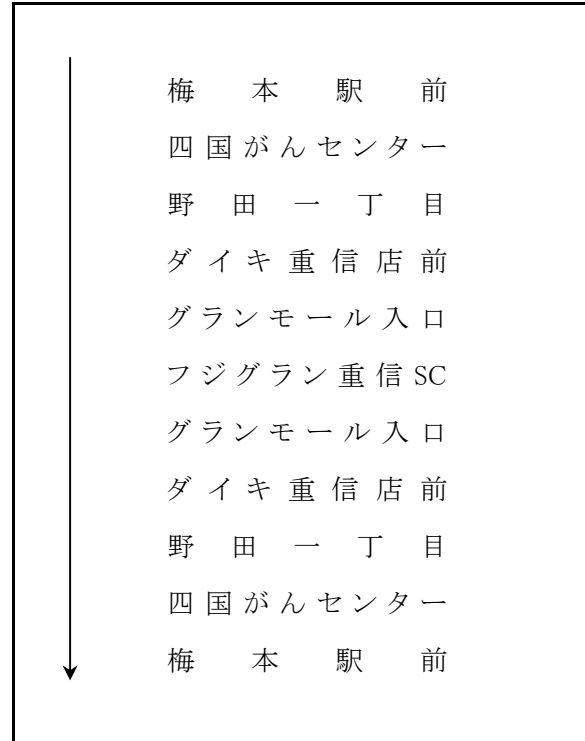

三津ループ線

一乗車 大人270円 小児140円

キャッシュレス割引 大人250円 小児130円

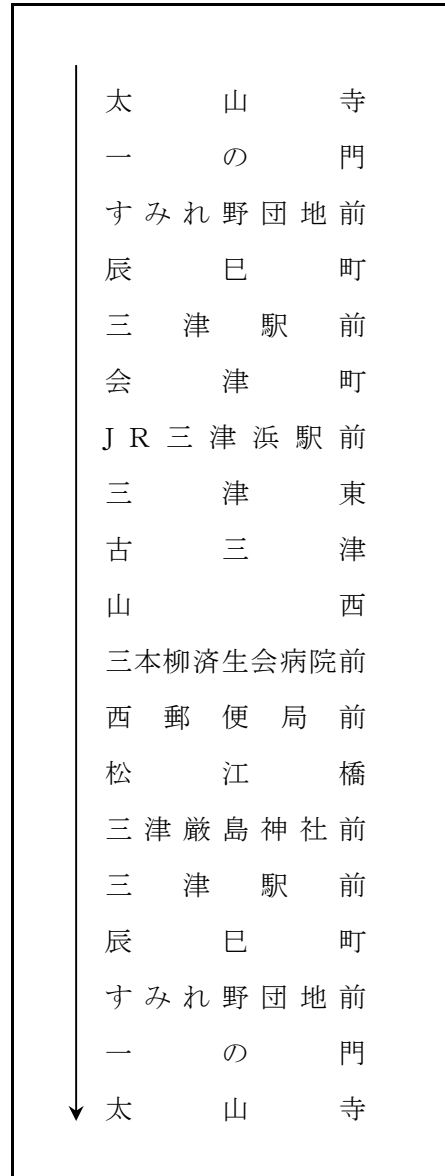

松前町ひまわりバス 東コース

一乗車 大人100円 小児 50円 (定期券適用外) その他、特別割引あり

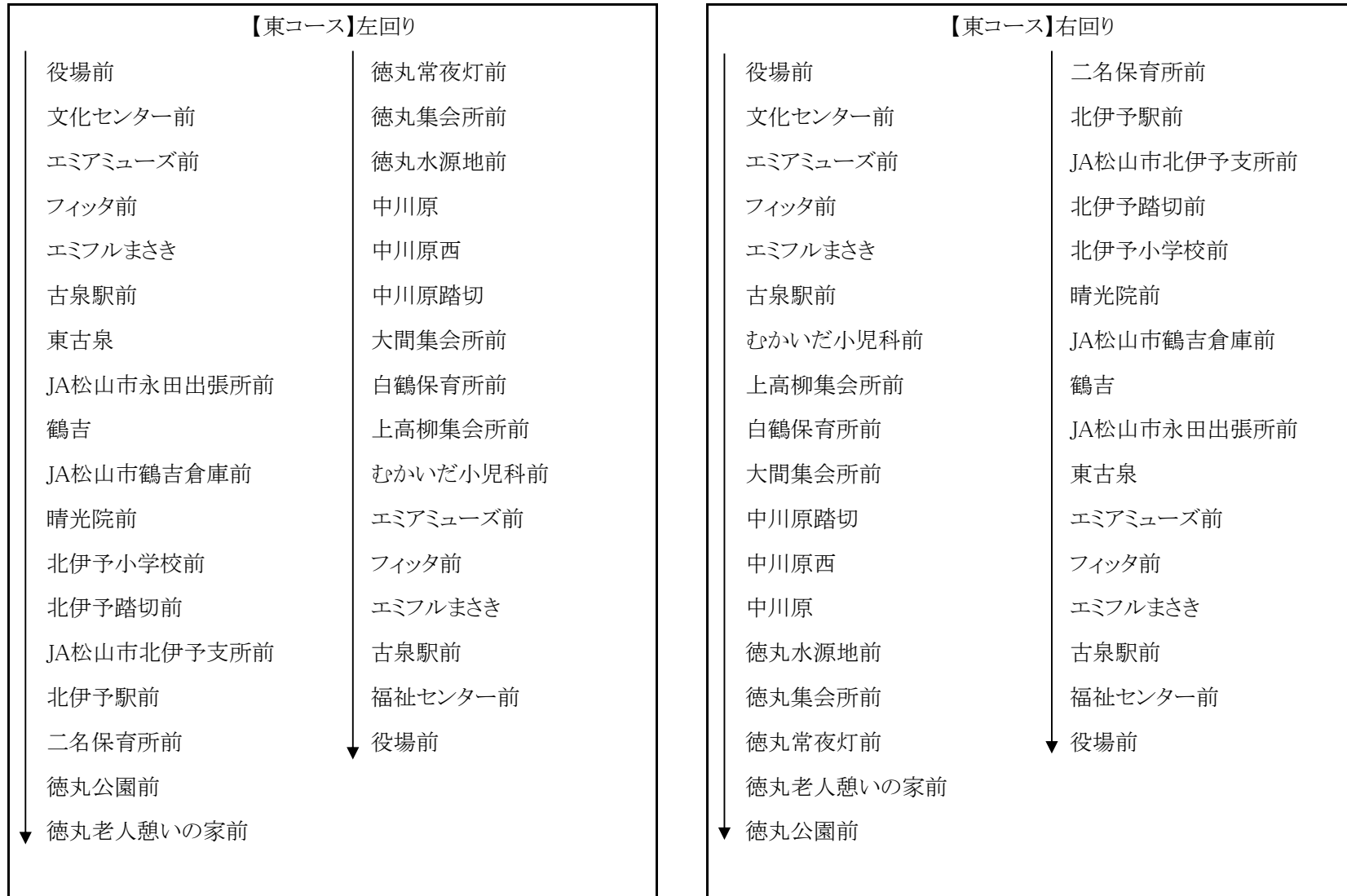

松前町ひまわりバス 西コース

一乗車 大人100円 小児 50円 (定期券適用外) その他、特別割引あり

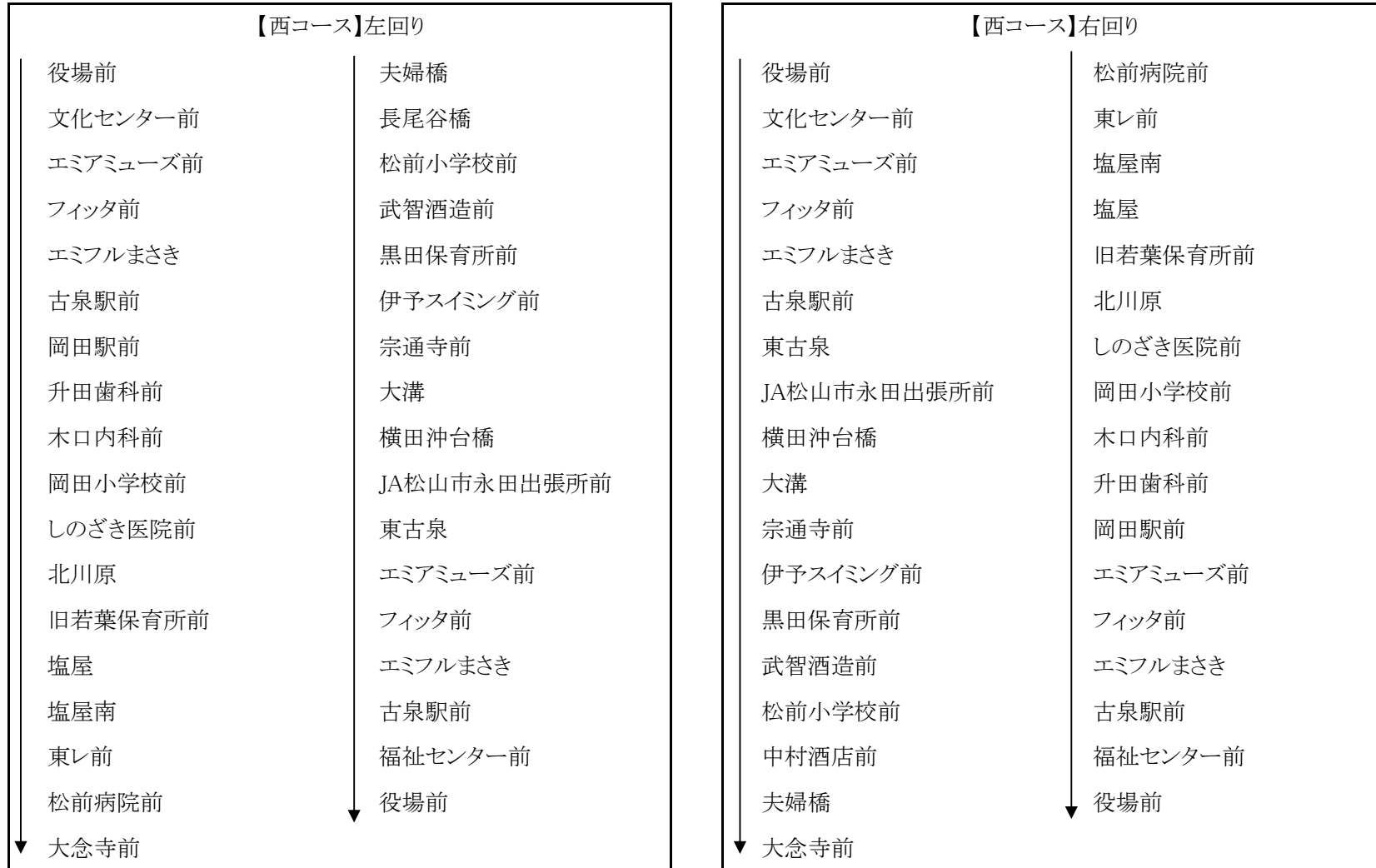

⑧ 番線

	J R 松 山 駅 前 *
	大 手 町
	愛 媛 新 聞 社 前
↑▲	南 堀 端
↓△	濟 美 高 前
	松 山 市 駅 *
	千 舟 町 五
	千 舟 町 四
	大 街 道 口 *
	千 舟 町 二
	永 木 町 *
	新 立
	日 の 出 町
	日 の 出 上 町
	桑 原 農 協 前
	樽 味
	愛 大 農 学 部 前 *
	正 円 寺
	東 野
	東 野 一 丁 目
	石 手 寺
	石 手 寺
	下 石 手
	道 後 姫 塚
↓△	義 安 寺 前
	公 園 北 口 子 規 記 念 館 前
	道 後 温 泉 駅 前 *

⑧番線

キャッシュレス割引運賃：普通旅客運賃から20円割引する（小児半額）

						道後温泉駅前
					正円寺	270
				愛大農学部前	270	270
			永木町	270	280	370
		大街道口	270	300	320	440
	松山市駅	270	340	380	380	440
JR松山駅前	270	340	340	490	490	550

⑩番線

※「御産所」「別府」は久米松山市駅から
 「津田団地前」に向かうバスのみ停車する
 停留所です。「御産所」「別府」から
 松山市内方面へ行く場合は、「津田団地前」行
 のバスにご乗車下さい。

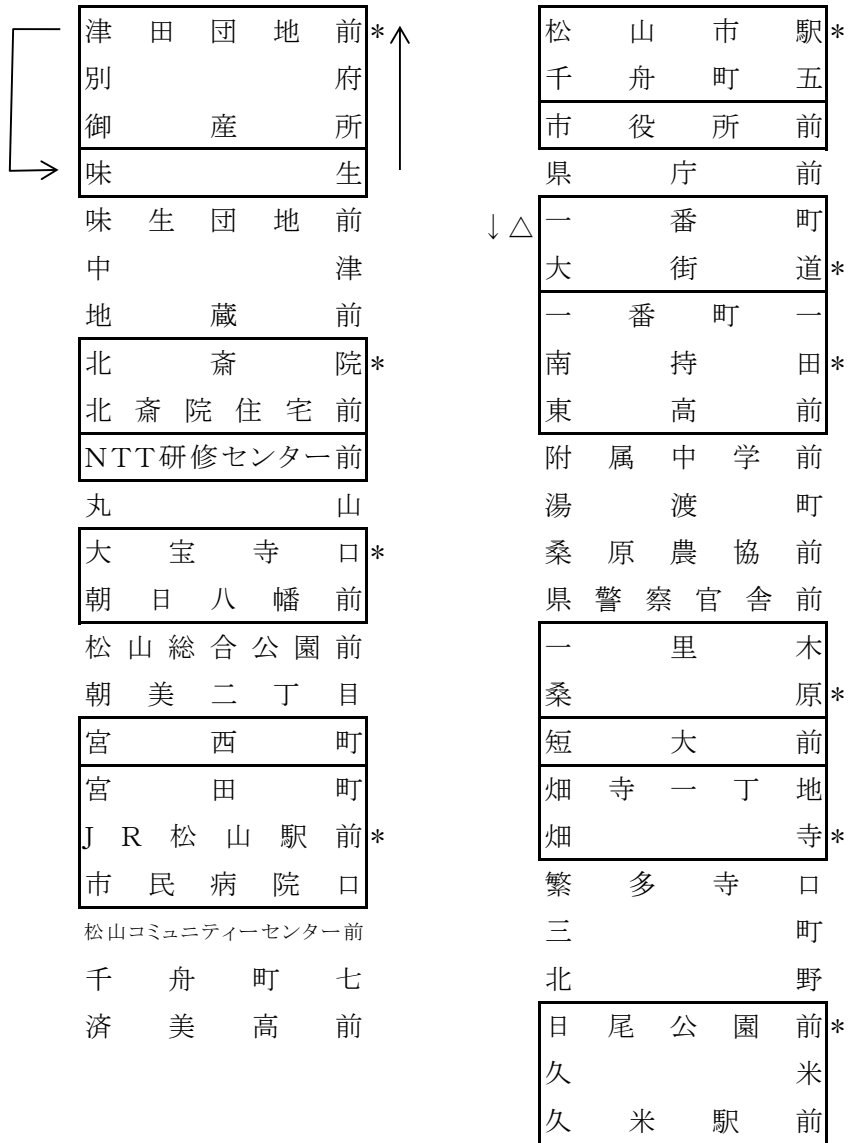

⑩番線

キャッシュレス割引運賃：普通旅客運賃から20円割引する（小児半額）

														日尾公園前
													畑寺	270
												短大前	270	270
											桑原	270	270	270
									南持田	270	270	300	440	
								大街道	270	300	320	350	500	
							市役所前	270	340	350	380	400	550	
						松山市駅	270	270	340	380	410	440	580	
				JR松山駅前	270	270	340	340	490	520	540	620		
			宮西町	270	340	340	340	340	530	560	580	660		
		大宝寺口	270	270	380	410	460	520	620	650	680	750		
		NTT研修センター前	270	270	300	400	440	490	540	650	710	730	800	
		北斎院	270	270	290	330	440	470	520	580	680	710	730	800
	味生	270	270	270	360	400	510	540	600	650	750	790	790	850
津田団地前	270	280	340	340	430	470	580	610	660	710	800	840	840	910

森松・砥部線(大街道経由)

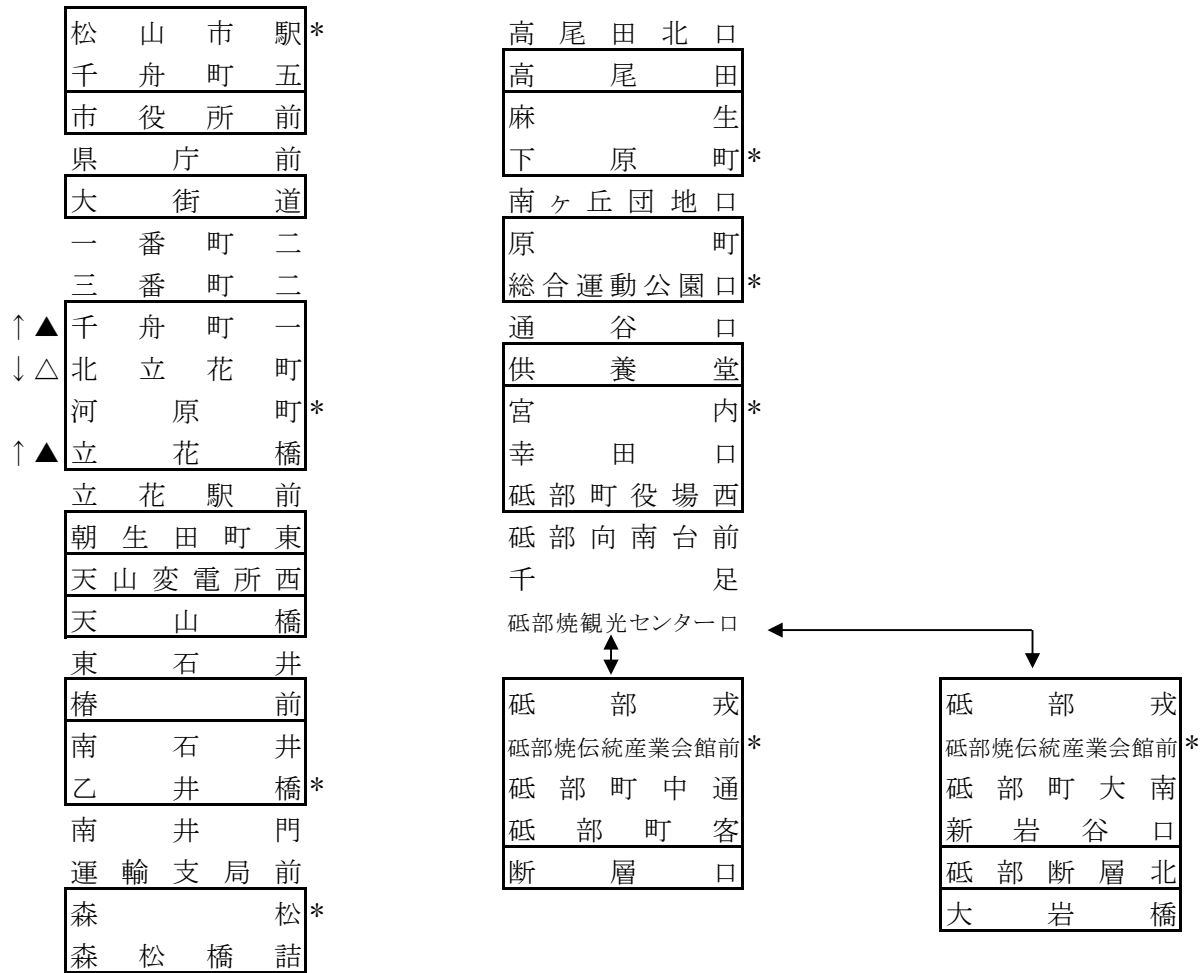

森松・砥部線(大街道経由)

キャッシュレス割引運賃：普通旅客運賃から20円割引する（小児半額）

																		断層口													
																	大岩橋														
																砥部断層北	270														
															砥部焼伝統産業会館前	270	270	270													
														宮内	270	300	330	300													
														供養堂	270	270	330	360	330												
														総合運動公園口	270	270	340	400	430	400											
														下原町	270	290	320	420	480	510	480										
														高尾田	270	270	330	360	460	520	550	520									
														森松	270	270	320	400	420	530	590	620	590								
														乙井橋	270	290	330	410	480	510	620	680	700	680							
														椿前	270	280	340	380	460	540	560	670	720	750	720						
														天山橋	270	270	350	420	460	540	610	640	730	790	810	790					
														天山変電所西	270	270	320	410	480	520	600	670	690	790	830	850	830				
														朝生田町東	270	270	270	320	410	480	520	600	670	690	790	830	850	830			
														河原町	270	270	280	350	400	490	560	600	680	740	760	850	900	920	900		
														大街道	270	300	320	360	430	480	570	640	680	750	810	830	910	960	980	960	
														市役所前	270	340	350	380	410	480	540	620	690	720	790	850	870	950	990	990	990
松山市駅	270	270	340	380	410	440	520	570	660	720	750	820	870	900	980	990	990	990	990	990	990	990	990	990	990	990	990	990	990	990	

森松・砥部線

(千舟町経由)

スキップバス(急行便)

松山市駅*
千舟町五
大街道口
河原町*
立花橋
立花駅前
朝生田町東
天山変電所西
天山橋
東石井
椿前
南石井
乙井橋*
南井門
運輸支局前
森松*
森松橋詰

高尾田北口
高尾田*
麻生
下原町*
南ヶ丘団地口
原町
総合運動公園口*
とべ動物園前
エンジニアスタジアム*
西野
えひめこどもの城

通谷口
供養堂
宮内*
幸田口
砥部町役場西
砥部向南台前
千足
砥部焼観光センター口
砥部戎
砥部焼伝統産業会館前*
砥部町大南
新岩谷口
砥部断層北
大岩橋

砥部焼伝統産業会館前
砥部向南台前
供養堂
下原町
高尾田
森松
椿前
立花駅前
河原町
大街道口
千舟町五
松山市駅



森松・砥部線(千舟町経由)

キャッシュレス割引運賃：普通旅客運賃から20円割引する(小児半額)

																			大岩橋															
																		砥部断層北	270															
																	砥部焼伝統産業会館前	270	270															
																宮内	270	300	330															
															供養堂	270	270	330	360															
															えひめこどもの城																			
															西野	270																		
															ニンジニアスタジアム	270	270																	
															総合運動公園口	270	270	300	270	270	340	400	430											
															下原町	270	270	320	380	290	320	420	480	510										
															高尾田	270	270	310	360	420	330	360	460	520	550									
															森松	270	270	320	380	420	480	400	420	530	590	620								
															乙井橋	270	290	330	410	460	510	570	480	510	620	680	700							
															椿前	270	280	340	380	460	520	560	620	540	560	670	720	750						
															天山橋	270	270	350	420	460	540	590	640	690	610	640	730	790	810					
															天山変電所西	270	270	320	410	480	520	600	650	690	750	670	690	790	830	850				
															朝生田町東	270	270	270	320	410	480	520	600	650	690	750	670	690	790	830	850			
															河原町	270	270	280	350	400	490	560	600	680	720	760	810	740	760	850	900	920		
															大街道口	270	270	280	300	380	430	520	580	620	700	750	790	830	760	790	870	920	940	
															松山市駅	270	340	380	410	440	520	570	660	720	750	820	820	820	860	870	900	980	990	990

拝志線

	松	山	市	駅*		高	尾	田	
	千	舟	町	五		高	尾	田	東
	市	役	所	前		広			瀬
	県	庁		前		大	橋		町
	大	街		道		小			村*
	一	番	町	二		政	友		口
	三	番	町	二		中			野*
↑▲	千	舟	町	一		中	野	石	鎚
↓△	北	立	花	町		中	野	石	鎚
	河		原	町*		鶴			羽
↑▲	立		花	橋		竹	の		下
	立	花	駅	前		上			村
	朝	生	田	町	東	宮	の		段
	天	山	変	電	所	仙	幸		寺
	天		山		橋	別			府
	東		石		井	拝	志	農	協
	椿				前	横			根
	南		石		井	下	八		幡
	乙		井		橋*	拝	志	神	社
	南		井		門	利	山		入
	運	輸	支	局	前	二	の		瀬
	森				松*	友			清
	森	松	橋	詰		札			場
	高	尾	田	北	口	五	本		松
						上	林	皿	ヶ
								嶺	登
									山
									口

新居浜特急線

J R 松 山 駅 前
松 山 市 駅
大 街 道
新 久 米
フジグラン重信ショッピングセンター前
牛 淵 団 地 口
四 国 が ん セ ン タ ー
愛 大 病 院 前
横 河 原
茶 堂
川 内
桜 三 里 霊 園 前
落 出
滝 見 橋
湯 谷 口

大 頭
小 松 総 合 支 所 前
氷 見
石 鎚 神 社 前
西 条 登 道
西 条 駅 前
横 黒
西 条 済 生 会 病 院 前
新 居 浜 西 バ ス タ ー ミ ナ ル
リ ー ガ ホ テ ル 前
市 役 所 前
新 居 浜 駅 前

森松・横河原線

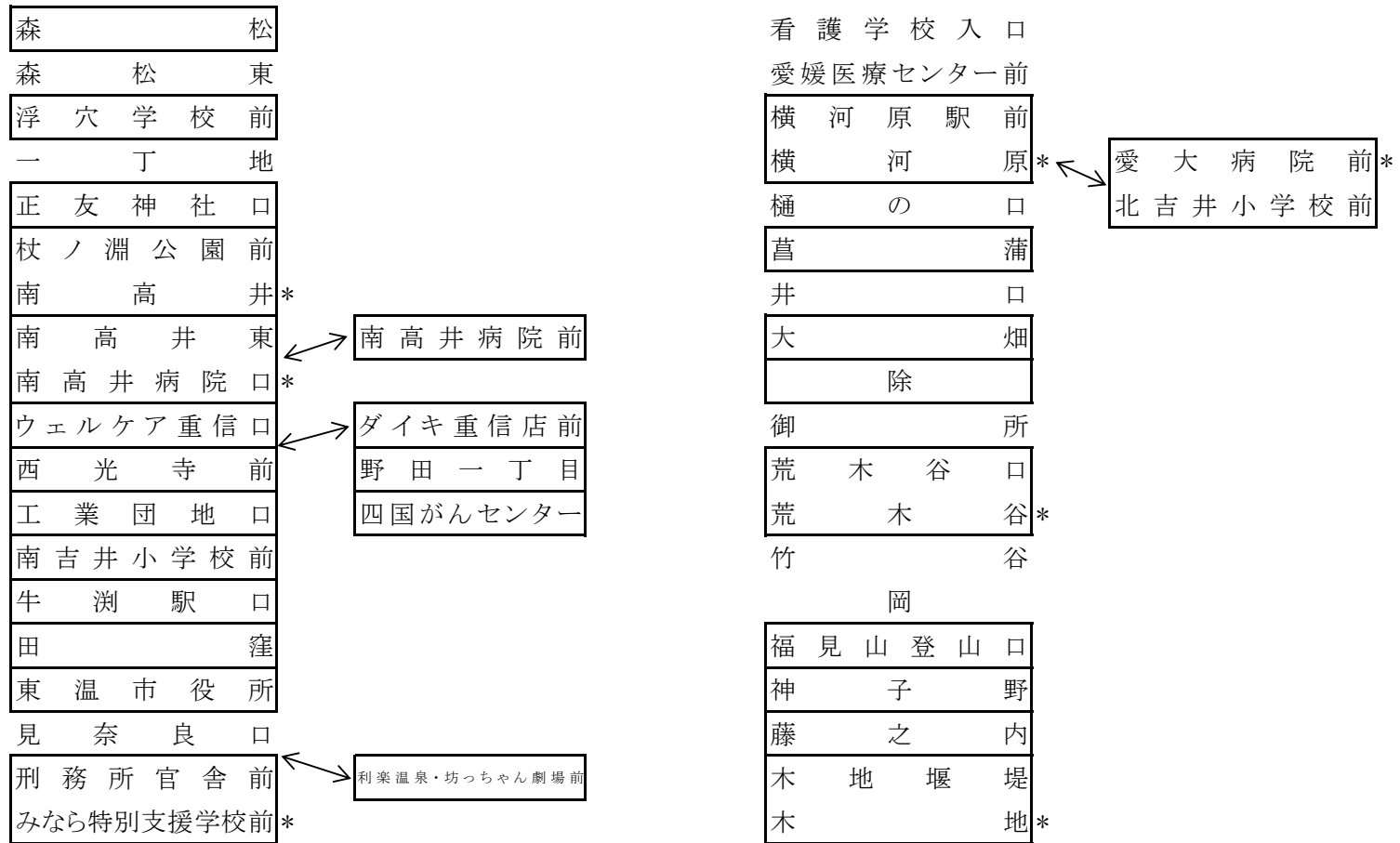

川内線

松山市駅*
千舟町五
市役所前

県庁前

大街道

一番町一
南持田*
新立

小坂町

南小坂町

枝松

松末住宅前
松末橋

スポーツセンター前

福音寺

北久米

久米

鷹の子温泉前

鷹の子

上新畑

刈屋
平井
水泥*

小野支所前

北梅本

自衛隊前

ハリマ塚

西の岡

志津川

北吉井小学校前

愛大病院前

横河原

茶堂

川上農協前

川上学校前

川上下の町

川内*

川内支所前

西谷口
天神大橋*

天神集会所

川内公園

川内グリーンタウン口*

川内グリーンタウン集会所

川内グリーンタウン下

川内グリーンタウン中

川内グリーンタウン上

さくらの湯



川内線

キャッシュレス割引運賃：普通旅客運賃から20円割引する（小児半額）

																	さくらの湯														
																	川内グリーンタウンロ														
																天神大橋	270	270													
															川内	270	270	270													
															茶堂	270	320	380	380												
															横河原	270	310	380	440	440											
															西の岡	270	300	420	480	550	550										
															自衛隊前	270	360	420	540	590	660	660									
															水泥	270	340	460	510	630	680	750	750								
															刈屋	270	280	390	500	560	680	720	790	790							
															鷹の子	270	280	370	480	600	650	760	800	860	860						
															北久米	270	330	380	470	580	690	740	840	880	940	940					
															松末橋	270	320	420	460	560	670	770	810	910	950	990	990				
															松末住宅前	270	270	320	420	460	560	670	770	810	910	950	990	990			
															南持田	270	280	340	440	540	580	680	770	860	910	990	990	990			
															大街道	270	310	340	400	500	590	640	720	820	990	990	990	990	990		
															市役所前	270	340	360	390	450	550	650	690	770	860	990	990	990	990	990	
															松山市駅	270	270	340	400	420	480	580	680	720	800	890	990	990	990	990	990

井内線

横	河	原	駅	前
横		河		原*
茶				堂
川	上	農	協	前
川	上	学	校	前
川	上	下	の	町
川				内*
川	内	支	所	前
西		谷		口
川	内	保		免
和		田		丸*
枇		杷		坂
西	谷	学	校	前
久		尾		口
大		根		木
井				内
中		野		口*
川		東		口
井	内	北		間

井内線

キャッシュレス割引運賃：普通旅客運賃から20円割引する（小児半額）

							井内北間
						中野口	270
				井内	270	270	270
			西谷学校前	270	270	360	360
		和田丸	270	340	360	460	460
	川内	270	360	460	480	580	580
	茶堂	270	320	480	580	600	700
横河原	270	310	380	540	630	660	750

松瀬川線

横	河	原	駅	前
横		河		原*
茶				堂
川	上	農	協	前
川	上	学	校	前
川	上	下	の	町
川				内*
川	内	支	所	前
西		谷		口
天	神	大		橋
滝		の		下*
三	軒	屋		橋
三	軒	屋		下
三	軒	屋		上
音		田		口
中				坪
松	瀬	川	公	民
			館	前*
新				端
坂				口
松		瀬		川

松瀬川線

キャッシュレス割引運賃：普通旅客運賃から20円割引する（小児半額）

								松瀬川
							新端	270
						松瀬川公民館前	270	280
				三軒屋上	270	340	400	
			三軒屋橋	270	320	410	470	
		滝の下	270	270	350	440	500	
	川内	270	270	300	420	500	560	
	茶堂	270	320	350	420	540	620	680
横河原	270	310	380	400	480	590	680	730

海上線

横	河	原	駅	前
横		河		原*
茶				堂
川	上	農	協	前
川	上	学	校	前
川	上	下	の	町
川				内*
川	内	支	所	前
西		谷		口
天	神	大		橋
滝		の		下*
鎌		倉		堂
則		之		内
則	之	内	中	組
宮		の		谷
根		引		峠

二		子		松
桜	三	里	靈	園
土		谷		橋
落				出*
弥		助		成
郷		の		下
滑	川	生	活	セ
		ン	タ	ー
		前		
下		仲		屋
上		仲		屋*
伊	之	曾		口
桜				口
滑				川*
第	二	発	電	所
海				前
				上

海上線

キャッシュレス割引運賃：普通旅客運賃から20円割引する（小児半額）

												海上	
												滑川	270
											上仲屋	270	300
										弥助成	270	340	410
									落出	280	390	480	550
								二子松	270	400	510	600	670
							根引峠	270	340	480	600	690	750
						則之内中組	270	330	450	590	700	780	830
					滝の下	270	360	440	560	700	800	870	920
				川内	270	320	420	510	630	760	850	920	970
		茶堂	270	320	440	540	630	740	850	940	990	990	
横河原	270	310	380	490	600	680	790	900	980	990	990		

河之内線

東 温 市 役 所

見 奈 良 口

利楽温泉・坊っちゃん劇場前

刑 務 所 官 舎 前

みなら特別支援学校前*

看 護 学 校 入 口

愛媛医療センター前

横 河 原 駅 前

横 河 原 *

茶 堂

川 上 農 協 前

川 上 学 校 前

川 上 下 の 町

川 内 *

川 内 支 所 前

西 谷 口

天 神 大 橋

滝 の 下 *

鎌 倉 堂

則 之 内

則 之 内 中 組

宮 の 谷

徳 吉

学 校 前 *

下 音 田

河 之 内

金 比 羅 前 *

清 水 橋

法 蔵 寺

狩 場

黒 岩

中 問 屋

白 猪 滝 口 *

河之内線

キャッシュレス割引運賃：普通旅客運賃から20円割引する（小児半額）

											白猪滝口	
											狩場	270
										金比羅前	270	320
									学校前	270	280	400
							則之内 中組	270	290	360	480	
						滝の下	270	360	400	480	590	
				川内	270	320	420	470	540	660		
			茶堂	270	320	440	540	590	660	760		
		横河原	270	310	380	490	600	650	710	810		
	みなら特 別支援 学校前	270	270	390	460	570	650	720	780	870		
	利楽温 泉	270	270	320	440	500	620	690	760	820	910	
東温市 役所	270	270	280	330	450	520	630	700	770	830	920	

伊台線

(山 田 経 由)

松	山	市	駅	*			
千	舟	町	五				
市	役	所	前				
県	庁		前				
大	街		道				
一	番	町	一				
東	署		前				
上	一	万	駅	*			
南	町	県	民	文			
化	会	館	前				
道	後	町	二				
道	後	緑	台				
祝	谷	二	丁	目	*		
祝	谷	五	丁	目			
祝	谷			橋			
丸	山			橋			
松	山	ベ	テ	ル	病		
院	前						
山				田	*		
道	後	聖	墓	苑	前	*	
妙	清	寺			前		
道	後	白	水	台			
道	後	平	入	口			
白	水			峠	*		
瀬	戸	風	ハ	イ	ツ	前	
松					組		
伊					台		

伊台線(山田経由)

キャッシュレス割引運賃：普通旅客運賃から20円割引する(小児半額)

												伊台							
												松組	270						
											白水峠	270	270						
										道後聖墓 苑前	270	280	320						
									山田	270	270	340	380						
									丸山橋	270	280	350	430	470					
									祝谷二丁 目	270	270	280	350	430	470				
									上一万駅 前	270	300	340	390	460	540	580			
									一番町一	270	270	370	400	460	520	600	650		
									大街道	270	270	270	370	400	460	520	600	650	
									市役所前	270	340	340	340	420	460	510	580	660	690
松山市駅	270	270	340	340	360	460	490	540	610	690	690	720							

伊台線

(末經由)

松	山	市	駅	*
千	舟	町	五	
市	役	所	前	
県	庁		前	
大	街		道	
一	番	町	一	
南	持		田	*
新			立	
湯			渡	
高			柳	
石	手	四	丁	目
石			手	*
公	民	館	前	
上	石		手	
岩			堰	
溝			辺	
高			野	
上	高		野	*
湯	山	小	学	校
食			場	
末	滝	見	橋	*
土居・湯の山ニュータウン口				
梅			組	
頭			尾	
桜			組	
伊			台	

伊台線(末経由)

キャッシュレス割引運賃：普通旅客運賃から20円割引する(小児半額)

													伊台
												梅組	270
											土居	270	280
										末滝見橋	270	270	320
									上高野	270	270	280	380
								岩堰	270	300	350	380	490
							石手	270	280	340	400	430	540
						石手四丁目	270	270	340	400	440	480	580
				高柳	270	270	270	340	400	440	480	580	
			南持田	270	280	300	340	450	520	560	590	650	
		大街道	270	300	330	350	400	500	570	610	650	650	
	市役所前	270	340	360	380	400	450	560	620	660	690	690	
松山市駅	270	270	340	390	420	440	480	590	650	690	720	720	

北条線

(松山市駅～北条)

スキップバス(急行便)

松	山	市	駅
千	舟	町	五
市	役	所	前

南堀端

西	堀	端
---	---	---

本	町	三
本		町*

本町五

本町六

山越

還熊八幡前

北	山	越
---	---	---

姫原

東長戸

鴨川団地前

潮	見	保	育	園	前
---	---	---	---	---	---

北山田

平田*

金比羅前

内宮

花見橋

ほりえうみてらす海の駅

堀	江
---	---

東栄

大	谷	口
---	---	---

粟井坂

小川

磯	の	川
---	---	---

和田

粟	井	橋
---	---	---

久保*

粟井駅前

中須賀

松	の	木
---	---	---

柳原*

河野橋

西の下

新	開
---	---

北条高校前

北	条	鹿	島	前
---	---	---	---	---

辻町*

北条本町

北本町

北条*

北	条
---	---

辻町

新開

粟井駅前

堀江

内宮

鴨川団地前

東長戸

北山越

本町六

市役所前

松山市駅

勝岡線

松	山	市	駅	*
千	舟	町	五	
市	役	所	前	
南	堀	端		
愛	媛	新	聞	社
大	手	町		
J	R	松	山	駅
宮	田	町		*
宮	西	町		
北	宮	西	町	
病	院	前		
衣	山	駅	前	
久	万	の	台	
松	山	西	中	等
西	長	戸	南	口
西	長	戸		
久	枝	小	学	校
三	光	前		*
保		具		
安	城	寺		
高		木		*
仲		村		

和	気	駅	前	
和			気	*
和	気	農	協	前
片		廻		
小		山		
昭	和	橋		
勝	岡	住	宅	前
勝	岡	神	社	前
勝			岡	*
勝	岡	東		
運	転	免	許	セ
ン	タ	ー		

勝岡線

キャッシュレス割引運賃：普通旅客運賃から20円割引する（小児半額）

													運転免許 センター
												勝岡	270
											昭和橋	270	270
										和気農協 前	270	320	340
									和気	270	300	360	390
								高木	270	270	340	410	440
							三光前	270	270	320	430	500	520
						松山西中 教育学校前	270	310	360	400	520	580	610
					衣山駅前	270	300	390	440	480	600	660	690
				病院前	270	270	350	440	480	530	650	700	730
			宮西町	270	270	320	410	500	540	590	700	760	780
		JR松山駅 前	270	270	280	360	450	540	580	630	730	790	810
	市役所前	270	340	340	380	460	540	630	680	720	810	860	890
松山市駅	270	270	340	360	410	490	580	660	700	750	840	890	910

松山観光港リムジンバス

松	山	観	光	港	
J	R	松	山	駅	前
愛	媛	新	聞	社	前
↓△	松	山	市	駅	

松山観光港リムジンバス

キャッシュレス割引運賃：普通旅客運賃から20円割引する（小児半額）

	JR松山 駅前	愛媛 新聞社前	松山 市駅
松山 観光港	980	1080	1080

三津吉田線

松	山	市	駅
↓△	濟	美	高
	土		橋
	竹	原	町
	西	竹	原
	西	河	原
	生	石	入
	生		石
	公	民	館
	南	齋	院
	日	吉	神
	西		側
	高	岡	天
	高		岡
	高	岡	公
	生	石	小
	高		岡
	住		宅
	鯛		崎
	社		宅
	帝		人

北	吉	田
金	比	羅
磯		崎
アイテムえひめ前		
大	可	賀
西	署	前
三	津	二
三	津	一
三	津	港

三津吉田線

キャッシュレス割引運賃：普通旅客運賃から20円割引する（小児半額）

									三津港
								大可賀	270
							金比羅前	270	350
						鯛崎	270	320	430
				生石小学校前	270	270	270	370	480
			高岡天神前	270	270	350	460	560	
		西側	270	270	270	350	460	560	
	生石	270	300	300	340	420	530	640	
	西竹原	270	270	360	360	400	480	590	690
松山市駅	270	340	360	450	450	500	580	680	770

松山空港線

松	山	空	港
南	吉	田	口
南	吉	田	東
久	保	田	
富	久	口	*
松	山	斎	院
営	業	所	口
空	港	通	り
三	丁	目	
空	港	通	り
一	丁	目	
竹	原	町	南
竹	原	中	組
J	R	松	山
駅	前		*
大	手	町	
愛	媛	新	聞
社	前		
▲	南	堀	端
△	濟	美	高
前			
松	山	市	駅
千	舟	町	五
市	役	所	前
県	庁	前	
△	一	番	町
▲	大	街	道
△	東	雲	学
△	園	前	
△	ロ	ー	プ
ウ	ェ	イ	前
▲	喜	与	町
西	一	万	
日	赤	前	
上	一	万	駅
南	町	県	民
文	化	会	館
前			
道	後	公	園
道	後	温	泉
駅	前		*
公	園	北	口
子	規	記	念
館	前		

▲	義	安	寺	前
道	後	姫	塚	
下	石	手		
石	手	寺		*
公	民	館	前	
上	石	手		
岩			堰	
溝			辺	
高			野	
上	高	野		*
湯	山	小	学	校
前				
食			場	
末				*
湯	山	発	電	所
前				
湯	之	元		*
奥	道	後		
湧	ヶ	淵		

湯	の	山	東
湯	の	山	コ
ミ	ュ	ニ	テ
ィ	ホ	ー	ル
前			
湯	の	山	集
会	所	前	
湯	の	山	ニ
ュ	ー	タ	ウ
ン			*

松山空港線

キャッシュレス割引運賃：普通旅客運賃から20円割引する（小児半額）

																			湯の山 ニュータウン															
																		湧ヶ淵	300															
																		湯之元	270	270														
																	末	270	270	280														
																上高野	270	270	280	340														
																岩堰	270	300	340	380	450													
																石手寺	270	280	340	380	420	490												
																道後姫塚	270	270	320	380	380	460	520											
																道後温泉 駅前	270	270	270	370	430	460	510	580										
																上一万 駅前	270	270	300	340	450	510	540	590	660									
																大街道	270	270	320	350	400	500	560	600	650	700								
																市役所前	270	340	340	370	400	450	560	620	650	690	750							
																松山市駅	270	270	340	360	400	440	480	590	650	680	720	780						
																JR松山 駅前	270	270	340	340	460	510	550	590	690	750	770	810	860					
																竹原町南	270	270	270	340	340	550	600	640	680	770	820	840	880	930				
																空港通り 一丁目	270	340	340	340	340	340	600	650	690	720	810	860	890	920	970			
																松山斎院 営業所口	270	270	360	460	500	550	600	680	720	760	790	870	920	950	980	990		
																富久口	270	270	310	400	500	540	590	650	720	770	790	820	910	950	980	990	990	
																南吉田 口	270	270	350	400	490	600	630	680	730	800	860	860	900	980	990	990	990	990
																松山空港	270	270	310	390	440	530	640	670	720	760	830	890	900	930	990	990	990	990

松山空港リムジンバス

松 山 空 港
J R 松 山 駅 前
愛 媛 新 聞 社 前
松 山 市 駅
大 街 道
南 町 県 民 文 化 会 館 前
道 後 温 泉 駅 前

松山空港リムジンバス

キャッシュレス割引運賃：普通旅客運賃から20円割引する（小児半額）

	JR松山 駅前	愛媛 新聞社前	松山 市駅	大街道	南町県民 文化会館前	道後温泉 駅前
松山空港	1000	1000	1000	1200	1200	1200

北伊予線

松山市駅*

↑▲千舟町五

↑▲コムズ前

済美高前

雄郡小学校東門前

雄郡神社東*

愛媛朝日テレビ前*

和泉

吉木橋

北古川

古川*

南古川

中川原橋詰

中川原*

西中川原

小松原

北伊予駅前

北伊予線

キャッシュレス割引運賃：普通旅客運賃から20円割引する（小児半額）

						北伊予駅前
					中川原	270
			古川	270		320
		北古川	270	270		350
	愛媛朝日 テレビ前	270	270	330		420
	雄郡神社東	270	270	280	380	460
松山市駅	270	340	380	410	500	590

市坪・はなみずき線

(はなみずきまわり)

松	山	市	駅
県	病	院	前
室	町	二	丁目*
拓	川		町
朝	生	田	町四丁目
精	農	橋	
和	泉	団	地前
古	川	北	一丁目*
古	川	北	二丁目
古	川	北	三丁目
古	川	横	田 ←
古	川		川*
西	古	川	
市		坪	
市	坪	住	宅前
市	坪	橋	
泉	永	寺	前
和		泉	*
愛	媛	朝	日テレビ前
雄	郡	神	社東*
雄	郡	小	学校東門前
濟	美	高	前
コ	ム	ズ	前
千	舟	町	五
松	山	市	駅

(市坪まわり)

松	山	市	駅
濟	美	高	前
雄	郡	小	学校東門前
雄	郡	神	社東*
愛	媛	朝	日テレビ前
和		泉	*
泉	永	寺	前
市	坪	橋	
市	坪	住	宅前
市		坪	
西	古	川	
古	川		川*
古	川	横	田
古	川	北	三丁目
古	川	北	二丁目
古	川	北	一丁目*
和	泉	団	地前
精	農	橋	
朝	生	田	町四丁目
拓	川		町
室	町	二	丁目*
県	病	院	前
松	山	市	駅

椿	神	社	前 ↓△
椿	団	地	前 ↓△*

市坪・はなみずき線

キャッシュレス割引運賃：普通旅客運賃から20円割引する（小児半額）

												松山市駅												
												室町二丁目	270											
												拓川町	270	270										
												精農橋	270	270	280									
												古川北一丁目	270	270	270	310								
												古川北三丁目	270	270	270	280	350							
												椿団地前												
												古川	270	270	270	270	300	330	410					
												市坪	270	270	270	300	340	380	410	480				
												市坪住宅前	270	270	270	270	300	340	380	410	480			
												和泉	270	270	270	350	350	390	420	460	500	560		
												雄郡神社東	270	270	280	280	400	400	440	470	510	540	610	
												松山市駅	270	340	400	410	410	510	520	560	600	640	670	730

↑ (市坪まわり)

← (はなみずきまわり)

松山中央公園線

松 山 市 駅

↑▲千 舟 町 五

↑▲コ ム ズ 前

済 美 高 前

雄 郡 小 学 校 東 門 前

雄 郡 神 社 東 *

愛 媛 朝 日 テレ ビ 前 *

和 泉 北

保 免

余 土 中 学 校 前

坊 っ ち ゃ ん ス タ ジ ア ム *

マ ド ン ナ ス タ ジ ア ム

松山中央公園線

キャッシュレス割引運賃：普通旅客運賃から20円割引する（小児半額）

					坊っちゃんスタジアム
				余土中学校前	270
			保免	270	270
		愛媛朝日テレビ前	270	270	320
	雄郡神社東	270	270	300	350
松山市駅	270	340	390	420	480

今出線

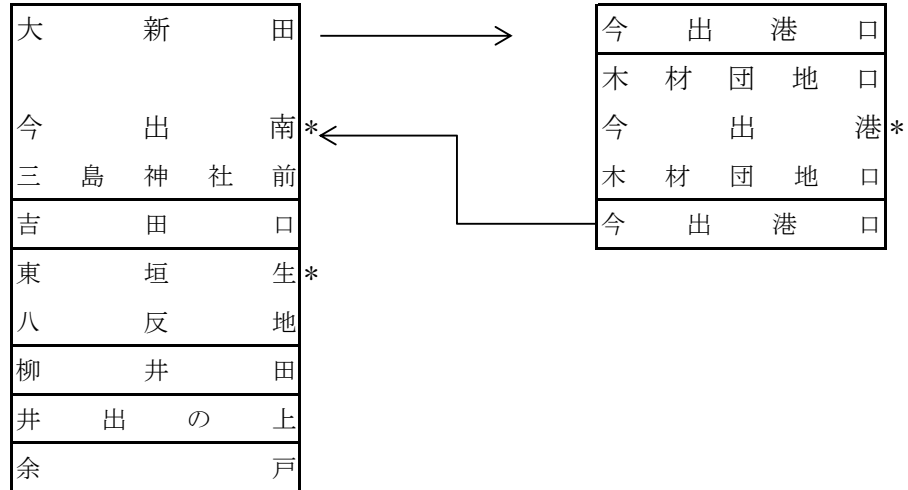
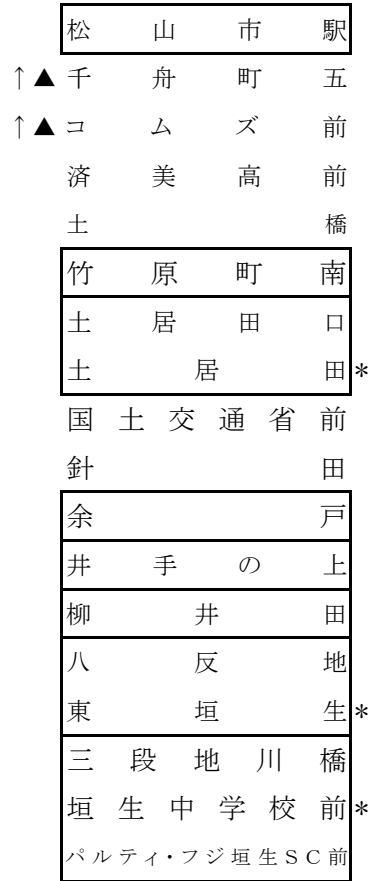

今出線

キャッシュレス割引運賃：普通旅客運賃から20円割引する（小児半額）

											吉田口
										今出南	270
									今出港	270	270
								今出港口	270	270	270
							垣生中学 校前	270	270	270	270
						東垣生	270	270	270	270	270
					柳井田	270	270	270	270	270	270
				井手の上	270	270	270	270	270	270	270
			余戸	270	270	270	270	270	270	270	270
		土居田	270	300	300	390	390	440	490	440	390
	竹原町南	270	280	350	350	440	440	500	540	500	440
松山市駅	270	340	410	480	480	570	570	620	670	620	570

松山～八幡浜・三崎特急線

松	山	市	駅
保			免
伊	予	岡	田
伊	予	松	前
伊	予	高	校
鳥	ノ	木	団
伊	予		市
大			平
犬	寄	ト	ン
東			峰
上	長		沢
長			沢
中			山
登			立
立			川
立	川		橋
宿			茂

岡			町
知	清		橋
内			子
五	十	崎	口
五	十	崎	駅
新			谷
松	ヶ		花*
東	大		洲
大	洲		駅
大	洲		本
大	洲		営
平			野
平	野		運
夜	昼		パ
千	丈		駅
八	幡		浜
新	町		銀
八	幡		道
八	幡		浜
八	幡		道
市	立		病
喜			木

三	島	神	社
新	伊		方
新	川	永	田
伊	方		峠
伊	方		ビ
加	周		口
新	足	成	口
堀	切	大	橋
川	之	浜	口
大	久		口
田	部		越
神	崎		口
新	名	取	口
二	名	津	口
農	事		セ
三			崎*
三	崎		港

↑▲ 八幡浜道の駅みなと
八幡浜港*

↓△ 八幡浜道の駅みなと

往復普通旅客運賃表

- (1) 片道大人普通旅客運賃1,000円～1,550円までの区間の片道普通旅客運賃を2倍した額の1割引。
- (2) 片道大人普通旅客運賃1,560円以上の区間の片道普通旅客運賃を2倍した額の1.5割引。
- (3) 通用期間2日。
- (4) 往復乗車券は営業所又は特定停留所で発売するものとし、車内発売はしない。

主な区間

区間	運賃		区間	運賃	
	大人	小児		大人	小児
松山市駅 ～ 小松総合支所前	3,400	1,700	松山 ～ 大洲本町	2,980	1,490
松山 ～ 西条駅前	3,490	1,750	松山 ～ 新町銀座	3,150	1,580
松山 ～ 西条登道	3,490	1,750	松山 ～ 喜木	3,400	1,700
松山 ～ 新居浜駅前	3,660	1,830	松山 ～ 新伊方	3,740	1,870
松山 ～ 中山	2,250	1,130	松山 ～ 伊方ビジターズ ハウス前	4,000	2,000
松山 ～ 内子	2,340	1,170	松山 ～ 川之浜口	4,680	2,340
			松山 ～ 三崎	5,360	2,680

手回り品料金

長さ	重量	容積	料金	備考(例示)
1米まで	10kgまで	0.027立方メートルまで	無料	石油缶1個大
1米を超え2米まで	10kgを超え30kg	0.027立方メートルを超え 0.250立方メートルまで	乗車区間に対する 小児片道運賃旅客運賃	石油缶1個～3個大 (個数は2個まで)
2米を超えるもの	30kgを超えるもの	0.250立方メートルを超えるもの	取扱いしない。但し運動用具又は娯楽用具として 認めるものは無料手回り品として取扱う。	

小荷物運賃

運賃	備考
1個につき 900円	重量30キログラム・容積 0.250立方メートル(石油缶2個) を超えるものは取扱わない。

車内持込禁止品目一覧表

1. 火薬類
2. 引火性液体
3. フィルム、セルロイド類
4. 爆発、腐食性物質
5. 高圧、有毒ガス類
6. 500グラムを超えるマッチ
7. 刃物(他の旅客に危害を及ぼすおそれがないよう梱包されたものを除く。)
8. 蓄電池
9. 死体
10. 動物(愛玩用の小動物であって携帯用の容器に入れたものを除く)
11. 自動車の通路、出口、非常口をふさぐおそれのあるもの
12. 他の旅客に迷惑になるおそれのあるもの、又は車内を著しく汚損するおそれのあるもの

乗車券の払い戻し手数料

乗車券名	手数料
普通乗車券及び団体乗車券	110円
回数乗車券	210円
定期乗車券	520円
〃 (種類及び区間変更)	520円

バス路線・路線番号表

路線名	路線番号	主とした運行系統
電車連絡久米・窪田線	電連	久米駅前 - 高井局前 - 久米駅前
松山環状線	環	松山市駅 - 病院前 - 朝生田町一丁目 - 松山商業前 - 松山市駅
余戸ループ	電連	余戸 - 今出南 - 余戸
今出線	50	松山市駅 - (針田経由) - 今出港
電車連絡梅本ループ線		梅本駅前 - フジグラン重信ショッピングセンター - 梅本駅前
電車連絡三津ループ線	電連	太山寺 - 三津駅前 - 三本柳済生会病院前 - 三津駅前 - 太山寺
松前町ひまわりバス	東	役場前 - 徳丸 - 役場前
	西	役場前 - 塩屋 - 役場前
⑧番線	8	JR松山駅前 - 松山市駅 - 東野 - 道後温泉駅
⑩番線	10	津田団地 - JR松山駅前 - 松山市駅 - 大街道 - 短大前 - 久米駅前

バス路線・路線番号表

路線名	路線番号	主とした運行系統
拝志線	13	松山市駅 - 上林皿ヶ嶺登山口
森松・砥部線	18	松山市駅 - 森松 松山市駅 - 大岩橋 松山市駅 - 断層口
	15	松山市駅 - (砥部動物園・ニンジニアスタジアム経由) - えひめこどもの城
新居浜特急線	80	JR松山駅前 - 新居浜駅前
森松・横河原線	22	森松 - 横河原駅前 - 木地
川内線	77	松山市駅 - (愛大病院前経由せず) - 川内・さくらの湯
	76	松山市駅 - 愛大病院前 - 川内・さくらの湯 松山市駅 - 愛大病院前 - 川内・川内グリーンタウン
井内線 松瀬川線 海上線 河之内線		横河原駅前 - 井内北間 横河原駅前 - 松瀬川線 横河原駅前 - 海上 東温市役所 - 横河原駅前 - 白猪滝口
伊台線	70	松山市駅 - (山田経由) - 伊台
	71	松山市駅 - (末経由) - 伊台

バス路線・路線番号表

路線名	路線番号	主とした運行系統
北条線	66	松山市駅 - 北条 松山市駅 - ほりえうみてらす海の駅
勝岡・運転免許センター線	62	松山市駅 - 勝岡東・勝岡運転免許センター
三津吉田線	56	松山市駅 - (鯛崎) - アイテムえひめ - 三津港 松山市駅 - (鯛崎) - 吉田・金比羅前
松山空港線	52	奥道後・湯の山ニュータウン - (JR松山駅経由) - 松山空港 湯の山ニュータウン - (JR松山駅経由) - 松山空港
	53	松山市駅 - (JR松山駅経由) - 松山空港
	31	松山市駅 - 北伊予駅前
北伊予線	31	松山市駅 - 北伊予駅前
市坪・はなみずき線	32	松山市駅 - (はなみずきまわり) - 松山市駅
	33	松山市駅 - (市坪まわり) - 松山市駅
松山中央公園線	51	松山市駅 - 保免 - 坊っちゃんスタジアム
八幡浜・三崎特急線	34	松山市駅 - (中山経由) - 三崎

定期旅客運賃表

※表示する普通運賃は現金運賃とする。

定期旅客運賃はキャッシュレス割引運賃で算出しています。

種類		通勤定期			通学定期		
※普通運賃	キャッシュレス割引運賃	1ヶ月	3ヶ月	6ヶ月	1ヶ月	3ヶ月	6ヶ月
270	250	10,050	30,150	59,700	8,700	24,800	47,120
280	260	10,450	31,350	62,070	9,050	25,790	49,000
290	270	10,850	32,550	64,450	9,400	26,790	50,900
300	280	11,260	33,780	66,880	9,740	27,760	52,740
310	290	11,660	34,980	69,260	10,090	28,760	54,640
320	300	12,060	36,180	71,640	10,440	29,750	56,530
330	310	12,460	37,380	74,010	10,790	30,750	58,430
340	320	12,860	38,580	76,390	11,140	31,750	60,330
350	330	13,270	39,810	78,820	11,480	32,720	62,170
360	340	13,670	41,010	81,200	11,830	33,720	64,070
370	350	14,070	42,210	83,580	12,180	34,710	65,950
380	360	14,470	43,410	85,950	12,530	35,710	67,850
390	370	14,870	44,610	88,330	12,880	36,710	69,750
400	380	15,280	45,840	90,760	13,220	37,680	71,590
410	390	15,680	47,040	93,140	13,570	38,670	73,470
420	400	16,080	48,240	95,520	13,920	39,670	75,370
430	410	16,480	49,440	97,890	14,270	40,670	77,270
440	420	16,880	50,640	100,270	14,620	41,670	79,170
450	430	17,290	51,870	102,700	14,960	42,640	81,020
460	440	17,690	53,070	105,080	15,310	43,630	82,900
470	450	18,090	54,270	107,450	15,660	44,630	84,800
480	460	18,490	55,470	109,830	16,010	45,630	86,700
490	470	18,890	56,670	112,210	16,360	46,630	88,600
500	480	19,300	57,900	114,640	16,700	47,600	90,440
510	490	19,700	59,100	117,020	17,050	48,590	92,320
520	500	20,100	60,300	119,390	17,400	49,590	94,220
530	510	20,500	61,500	121,770	17,750	50,590	96,120
540	520	20,900	62,700	124,150	18,100	51,590	98,020
550	530	21,310	63,930	126,580	18,440	52,550	99,850
560	540	21,710	65,130	128,960	18,790	53,550	101,750
570	550	22,110	66,330	131,330	19,140	54,550	103,650

定期旅客運賃表

※表示する普通運賃は現金運賃とする。

定期旅客運賃はキャッシュレス割引運賃で算出しています。

種類		通勤定期			通学定期		
※普通運賃	キャッシュレス割引運賃	1ヶ月	3ヶ月	6ヶ月	1ヶ月	3ヶ月	6ヶ月
580	560	22,510	67,530	133,710	19,490	55,550	105,550
590	570	22,910	68,730	136,090	19,840	56,540	107,430
600	580	23,320	69,960	138,520	20,180	57,510	109,270
610	590	23,720	71,160	140,900	20,530	58,510	111,170
620	600	24,120	72,360	143,270	20,880	59,510	113,070
630	610	24,520	73,560	145,650	21,230	60,510	114,970
640	620	24,920	74,760	148,020	21,580	61,500	116,850
650	630	25,330	75,990	150,460	21,920	62,470	118,690
660	640	25,730	77,190	152,840	22,270	63,470	120,590
670	650	26,130	78,390	155,210	22,620	64,470	122,490
680	660	26,530	79,590	157,590	22,970	65,460	124,370
690	670	26,930	80,790	159,960	23,320	66,460	126,270
700	680	27,340	82,020	162,400	23,660	67,430	128,120
710	690	27,740	83,220	164,780	24,010	68,430	130,020
720	700	28,140	84,420	167,150	24,360	69,430	131,920
730	710	28,540	85,620	169,530	24,710	70,420	133,800
740	720	28,940	86,820	171,900	25,060	71,420	135,700
750	730	29,350	88,050	174,340	25,400	72,390	137,540
760	740	29,750	89,250	176,720	25,750	73,390	139,440
770	750	30,150	90,450	179,090	26,100	74,390	141,340
780	760	30,550	91,650	181,470	26,450	75,380	143,220
790	770	30,950	92,850	183,840	26,800	76,380	145,120
800	780	31,330	93,990	186,100	27,110	77,260	146,790
810	790	31,700	95,100	188,300	27,430	78,180	148,540
820	800	32,070	96,210	190,500	27,750	79,090	150,270
830	810	32,440	97,320	192,690	28,070	80,000	152,000
840	820	32,810	98,430	194,890	28,390	80,910	153,730
850	830	33,190	99,570	197,150	28,700	81,800	155,420
860	840	33,560	100,680	199,350	29,020	82,710	157,150
870	850	33,930	101,790	201,540	29,340	83,620	158,880
880	860	34,300	102,900	203,740	29,660	84,530	160,610
890	870	34,670	104,010	205,940	29,980	85,440	162,340

定期旅客運賃表

※表示する普通運賃は現金運賃とする。

定期旅客運賃はキャッシュレス割引運賃で算出しています。

種類		通勤定期			通学定期		
※普通運賃	キャッシュレス割引運賃	1ヶ月	3ヶ月	6ヶ月	1ヶ月	3ヶ月	6ヶ月
900	880	35,050	105,150	208,200	30,290	86,330	164,030
910	890	35,420	106,260	210,390	30,610	87,240	165,760
920	900	35,790	107,370	212,590	30,930	88,150	167,490
930	910	36,160	108,480	214,790	31,250	89,060	169,210
940	920	36,530	109,590	216,990	31,570	89,970	170,940
950	930	36,910	110,730	219,250	31,880	90,860	172,630
960	940	37,280	111,840	221,440	32,200	91,770	174,360
970	950	37,650	112,950	223,640	32,520	92,680	176,090
980	960	38,020	114,060	225,840	32,840	93,590	177,820
990	970	38,390	115,170	228,040	33,160	94,510	179,570
1,000	980	38,770	116,310	230,290	33,470	95,390	181,240
1,010	990	39,140	117,420	232,490	33,790	96,300	182,970
1,020	1,000	39,480	118,440	234,510	33,910	96,640	183,620
1,030	1,010	39,820	119,460	236,530	34,030	96,990	184,280
1,040	1,020	40,160	120,480	238,550	34,150	97,330	184,930
1,050	1,030	40,510	121,530	240,630	34,270	97,670	185,570
1,060	1,040	40,850	122,550	242,650	34,390	98,010	186,220
1,070	1,050	41,190	123,570	244,670	34,510	98,350	186,870
1,080	1,060	41,530	124,590	246,690	34,630	98,700	187,530
1,090	1,070	41,870	125,610	248,710	34,750	99,040	188,180
1,100	1,080	42,220	126,660	250,790	34,870	99,380	188,820
1,110	1,090	42,560	127,680	252,810	34,990	99,720	189,470
1,120	1,100	42,900	128,700	254,830	35,110	100,060	190,110
1,130	1,110	43,240	129,720	256,850	35,230	100,410	190,780
1,140	1,120	43,580	130,740	258,870	35,350	100,750	191,430
1,150	1,130	43,930	131,790	260,940	35,470	101,090	192,070
1,160	1,140	44,270	132,810	262,960	35,590	101,430	192,720
1,170	1,150	44,610	133,830	264,980	35,710	101,770	193,360
1,180	1,160	44,950	134,850	267,000	35,830	102,120	194,030
1,190	1,170	45,290	135,870	269,020	35,950	102,460	194,670
1,200	1,180	45,640	136,920	271,100	36,070	102,800	195,320
1,210	1,190	45,980	137,940	273,120	36,190	103,140	195,970

定期旅客運賃表

※表示する普通運賃は現金運賃とする。

定期旅客運賃はキャッシュレス割引運賃で算出しています。

種類		通勤定期			通学定期		
※普通運賃	キャッシュレス割引運賃	1ヶ月	3ヶ月	6ヶ月	1ヶ月	3ヶ月	6ヶ月
1,220	1,200	46,320	138,960	275,140	36,310	103,480	196,610
1,230	1,210	46,660	139,980	277,160	36,430	103,830	197,280
1,240	1,220	47,000	141,000	279,180	36,550	104,170	197,920
1,250	1,230	47,350	142,050	281,260	36,670	104,510	198,570
1,260	1,240	47,690	143,070	283,280	36,790	104,850	199,220
1,270	1,250	48,030	144,090	285,300	36,910	105,190	199,860
1,280	1,260	48,370	145,110	287,320	37,030	105,540	200,530
1,290	1,270	48,710	146,130	289,340	37,150	105,880	201,170
1,300	1,280	49,060	147,180	291,420	37,270	106,220	201,820
1,310	1,290	49,400	148,200	293,440	37,390	106,560	202,460
1,320	1,300	49,740	149,220	295,460	37,510	106,900	203,110
1,330	1,310	50,080	150,240	297,480	37,630	107,250	203,780
1,340	1,320	50,420	151,260	299,490	37,750	107,590	204,420
1,350	1,330	50,770	152,310	301,570	37,870	107,930	205,070
1,360	1,340	51,110	153,330	303,590	37,990	108,270	205,710
1,370	1,350	51,450	154,350	305,610	38,110	108,610	206,360
1,380	1,360	51,790	155,370	307,630	38,230	108,960	207,020
1,390	1,370	52,130	156,390	309,650	38,350	109,300	207,670
1,400	1,380	52,480	157,440	311,730	38,470	109,640	208,320
1,410	1,390	52,820	158,460	313,750	38,590	109,980	208,960
1,420	1,400	53,160	159,480	315,770	38,710	110,320	209,610
1,430	1,410	53,500	160,500	317,790	38,830	110,670	210,270
1,440	1,420	53,840	161,520	319,810	38,950	111,010	210,920
1,450	1,430	54,190	162,570	321,890	39,070	111,350	211,570
1,460	1,440	54,530	163,590	323,910	39,190	111,690	212,210
1,470	1,450	54,870	164,610	325,930	39,310	112,030	212,860
1,480	1,460	55,210	165,630	327,950	39,430	112,380	213,520
1,490	1,470	55,550	166,650	329,970	39,550	112,720	214,170
1,500	1,480	55,900	167,700	332,050	39,670	113,060	214,810
1,510	1,490	56,240	168,720	334,070	39,790	113,400	215,460
1,520	1,500	56,580	169,740	336,090	39,910	113,740	216,110
1,530	1,510	56,920	170,760	338,100	40,030	114,090	216,770

定期旅客運賃表

※表示する普通運賃は現金運賃とする。

定期旅客運賃はキャッシュレス割引運賃で算出しています。

種類		通勤定期			通学定期		
※普通運賃	キャッシュレス割引運賃	1ヶ月	3ヶ月	6ヶ月	1ヶ月	3ヶ月	6ヶ月
1,540	1,520	57,260	171,780	340,120	40,150	114,430	217,420
1,550	1,530	57,610	172,830	342,200	40,270	114,770	218,060
1,560	1,540	57,950	173,850	344,220	40,390	115,110	218,710
1,570	1,550	58,290	174,870	346,240	40,510	115,450	219,360
1,580	1,560	58,630	175,890	348,260	40,630	115,800	220,020
1,590	1,570	58,970	176,910	350,280	40,750	116,140	220,670
1,600	1,580	59,320	177,960	352,360	40,870	116,480	221,310
1,610	1,590	59,660	178,980	354,380	40,990	116,820	221,960
1,620	1,600	60,000	180,000	356,400	41,110	117,160	222,600
1,630	1,610	60,340	181,020	358,420	41,230	117,510	223,270
1,640	1,620	60,680	182,040	360,440	41,350	117,850	223,920
1,650	1,630	61,030	183,090	362,520	41,470	118,190	224,560
1,660	1,640	61,370	184,110	364,540	41,590	118,530	225,210
1,670	1,650	61,710	185,130	366,560	41,710	118,870	225,850
1,680	1,660	62,050	186,150	368,580	41,830	119,220	226,520
1,690	1,670	62,390	187,170	370,600	41,950	119,560	227,160
1,700	1,680	62,740	188,220	372,680	42,070	119,900	227,810
1,710	1,690	63,080	189,240	374,700	42,190	120,240	228,460
1,720	1,700	63,420	190,260	376,710	42,310	120,580	229,100
1,730	1,710	63,760	191,280	378,730	42,430	120,930	229,770
1,740	1,720	64,100	192,300	380,750	42,550	121,270	230,410
1,750	1,730	64,450	193,350	382,830	42,670	121,610	231,060
1,760	1,740	64,790	194,370	384,850	42,790	121,950	231,710
1,770	1,750	65,130	195,390	386,870	42,910	122,290	232,350
1,780	1,760	65,470	196,410	388,890	43,030	122,640	233,020
1,790	1,770	65,810	197,430	390,910	43,150	122,980	233,660
1,800	1,780	66,160	198,480	392,990	43,270	123,320	234,310
1,810	1,790	66,500	199,500	395,010	43,390	123,660	234,950
1,820	1,800	66,840	200,520	397,030	43,510	124,000	235,600
1,830	1,810	67,180	201,540	399,050	43,630	124,350	236,270
1,840	1,820	67,520	202,560	401,070	43,750	124,690	236,910
1,850	1,830	67,870	203,610	403,150	43,870	125,030	237,560

定期旅客運賃表

※表示する普通運賃は現金運賃とする。

定期旅客運賃はキャッシュレス割引運賃で算出しています。

種類		通勤定期			通学定期		
※普通運賃	キャッシュレス割引運賃	1ヶ月	3ヶ月	6ヶ月	1ヶ月	3ヶ月	6ヶ月
1,860	1,840	68,210	204,630	405,170	43,990	125,370	238,200
1,870	1,850	68,550	205,650	407,190	44,110	125,710	238,850
1,880	1,860	68,890	206,670	409,210	44,230	126,060	239,510
1,890	1,870	69,230	207,690	411,230	44,350	126,400	240,160
1,900	1,880	69,580	208,740	413,310	44,470	126,740	240,810
1,910	1,890	69,920	209,760	415,320	44,590	127,080	241,450
1,920	1,900	70,260	210,780	417,340	44,710	127,420	242,100
1,930	1,910	70,600	211,800	419,360	44,830	127,770	242,760
1,940	1,920	70,940	212,820	421,380	44,950	128,110	243,410
1,950	1,930	71,290	213,870	423,460	45,070	128,450	244,060
1,960	1,940	71,630	214,890	425,480	45,190	128,790	244,700
1,970	1,950	71,970	215,910	427,500	45,310	129,130	245,350
1,980	1,960	72,310	216,930	429,520	45,430	129,480	246,010
1,990	1,970	72,650	217,950	431,540	45,550	129,820	246,660
2,000	1,980	73,000	219,000	433,620	45,670	130,160	247,300
2,010	1,990	73,340	220,020	435,640	45,790	130,500	247,950
2,020	2,000	73,680	221,040	437,660	45,910	130,840	248,600
2,030	2,010	74,020	222,060	439,680	46,030	131,190	249,260
2,040	2,020	74,360	223,080	441,700	46,150	131,530	249,910
2,050	2,030	74,710	224,130	443,780	46,270	131,870	250,550
2,060	2,040	75,050	225,150	445,800	46,390	132,210	251,200
2,070	2,050	75,390	226,170	447,820	46,510	132,550	251,850
2,080	2,060	75,730	227,190	449,840	46,630	132,900	252,510
2,090	2,070	76,070	228,210	451,860	46,750	133,240	253,160
2,100	2,080	76,420	229,260	453,930	46,870	133,580	253,800
2,110	2,090	76,760	230,280	455,950	46,990	133,920	254,450
2,120	2,100	77,100	231,300	457,970	47,110	134,260	255,090
2,130	2,110	77,440	232,320	459,990	47,230	134,610	255,760
2,140	2,120	77,780	233,340	462,010	47,350	134,950	256,410
2,150	2,130	78,130	234,390	464,090	47,470	135,290	257,050
2,160	2,140	78,470	235,410	466,110	47,590	135,630	257,700
2,170	2,150	78,810	236,430	468,130	47,710	135,970	258,340

定期旅客運賃表

※表示する普通運賃は現金運賃とする。

定期旅客運賃はキャッシュレス割引運賃で算出しています。

種類		通勤定期			通学定期		
※普通運賃	キャッシュレス割引運賃	1ヶ月	3ヶ月	6ヶ月	1ヶ月	3ヶ月	6ヶ月
2,180	2,160	79,150	237,450	470,150	47,830	136,320	259,010
2,190	2,170	79,490	238,470	472,170	47,950	136,660	259,650
2,200	2,180	79,840	239,520	474,250	48,070	137,000	260,300
2,210	2,190	80,180	240,540	476,270	48,190	137,340	260,950
2,220	2,200	80,520	241,560	478,290	48,310	137,680	261,590
2,230	2,210	80,860	242,580	480,310	48,430	138,030	262,260
2,240	2,220	81,200	243,600	482,330	48,550	138,370	262,900
2,250	2,230	81,550	244,650	484,410	48,670	138,710	263,550
2,260	2,240	81,890	245,670	486,430	48,790	139,050	264,200
2,270	2,250	82,230	246,690	488,450	48,910	139,390	264,840
2,280	2,260	82,570	247,710	490,470	49,030	139,740	265,510
2,290	2,270	82,910	248,730	492,490	49,150	140,080	266,150
2,300	2,280	83,260	249,780	494,560	49,270	140,420	266,800
2,310	2,290	83,600	250,800	496,580	49,390	140,760	267,440
2,320	2,300	83,940	251,820	498,600	49,510	141,100	268,090
2,330	2,310	84,280	252,840	500,620	49,630	141,450	268,760
2,340	2,320	84,620	253,860	502,640	49,750	141,790	269,400
2,350	2,330	84,970	254,910	504,720	49,870	142,130	270,050
2,360	2,340	85,310	255,930	506,740	49,990	142,470	270,690
2,370	2,350	85,650	256,950	508,760	50,110	142,810	271,340
2,380	2,360	85,990	257,970	510,780	50,230	143,160	272,000
2,390	2,370	86,330	258,990	512,800	50,350	143,500	272,650
2,400	2,380	86,680	260,040	514,880	50,470	143,840	273,300
2,410	2,390	87,020	261,060	516,900	50,590	144,180	273,940
2,420	2,400	87,360	262,080	518,920	50,710	144,520	274,590
2,430	2,410	87,700	263,100	520,940	50,830	144,870	275,250
2,440	2,420	88,040	264,120	522,960	50,950	145,210	275,900
2,450	2,430	88,390	265,170	525,040	51,070	145,550	276,550
2,460	2,440	88,730	266,190	527,060	51,190	145,890	277,190
2,470	2,450	89,070	267,210	529,080	51,310	146,230	277,840
2,480	2,460	89,410	268,230	531,100	51,430	146,580	278,500
2,490	2,470	89,750	269,250	533,120	51,550	146,920	279,150

定期旅客運賃表

※表示する普通運賃は現金運賃とする。

定期旅客運賃はキャッシュレス割引運賃で算出しています。

種類		通勤定期			通学定期		
※普通運賃	キャッシュレス割引運賃	1ヶ月	3ヶ月	6ヶ月	1ヶ月	3ヶ月	6ヶ月
2,500	2,480	90,100	270,300	535,190	51,670	147,260	279,790
2,510	2,490	90,440	271,320	537,210	51,790	147,600	280,440
2,520	2,500	90,780	272,340	539,230	51,910	147,940	281,090
2,530	2,510	91,120	273,360	541,250	52,030	148,290	281,750
2,540	2,520	91,460	274,380	543,270	52,150	148,630	282,400
2,550	2,530	91,810	275,430	545,350	52,270	148,970	283,040
2,560	2,540	92,150	276,450	547,370	52,390	149,310	283,690
2,570	2,550	92,490	277,470	549,390	52,510	149,650	284,340
2,580	2,560	92,830	278,490	551,410	52,630	150,000	285,000
2,590	2,570	93,170	279,510	553,430	52,750	150,340	285,650
2,600	2,580	93,520	280,560	555,510	52,870	150,680	286,290
2,610	2,590	93,860	281,580	557,530	52,990	151,020	286,940

ループバス定期運賃表

	通勤定期	通学定期
1ヶ月	8,340	7,640
3ヶ月	16,690	15,290
6ヶ月	30,040	27,520

シルバー定期

1ヶ月	12,880
-----	--------

バスクーポン券発売額 (みきゃんアプリ限定チケット)

種 類	区 間	発売額		通用 期間	備 考
		大人	小児		
ZOOきっぷ (とべ動物園バスクーポン)	松山市駅 ⇄ とべ動物園前	1,680	680	1日	※往復バス乗車券と動物園入園券の セット金額です。
こどもの城&動物園 ファミリーきっぷ	松山市駅 ⇄ とべ動物園・ えひめこどもの城	1,260	630	1日	

※団体(10名以上)は別途お問合せください。

【お問い合わせ先】
伊予鉄バス株式会社 自動車部
TEL:089-948-3172

『 定期旅客運賃の算出方法 』

1 運賃計算上の端数は10円単位に4捨5入する。

2 定期運賃の基準運賃額はキャッシュレス割引(20円)を適用した金額とする。

バスからバスへの乗り継ぎ時、定期運賃の基準運賃額から乗り継ぎ割引(100円)を適用した金額とする。
※詳細は79ページを参照のこと。

3 通勤定期旅客運賃

イ 1ヶ月定期旅客運賃

① 基準運賃額770円まで

基準運賃額 $\times 60 \times (1 - 0.33)$

② 基準運賃額780円以上990円まで

基準運賃額10円増す毎に

$\{10円 \times 60 \times (1 - 0.38)\} + \{770円 \times 60 \times (1 - 0.33)\}$

③ 基準運賃額が1000円以上

基準運賃額が10円増す毎に

$\{10円 \times 60 \times (1 - 0.43)\} + 990円迄の定期運賃額$

ロ 3ヶ月定期旅客運賃

1ヶ月定期旅客運賃 $\times 3$

ハ 6ヶ月定期旅客運賃

3ヶ月旅客定期運賃 $\times 2 \times 0.99$

4 通学定期旅客運賃表

イ 1ヶ月定期旅客運賃

① 基準運賃額770円まで

基準運賃額 $\times 60 \times (1 - 0.42)$

② 基準運賃額780円以上990円まで

基準運賃額10円増す毎に

$\{10円 \times 60 \times (1 - 0.47)\} + \{770円 \times 60 \times (1 - 0.42)\}$

③ 基準運賃額が1000円以上

基準運賃額が10円増す毎に

$\{10円 \times 60 \times (1 - 0.8)\} + 990円迄の定期運賃額$

④ 3ヶ月定期旅客運賃

1ヶ月定期旅客運賃 $\times 3 \times 0.95$

⑤ 夏休み定期

通学定期旅客運賃 $\times (1 - 0.17)$

⑥ 学期定期

イ 1・2学期

3ヶ月と端数のある定期旅客運賃

基準運賃額 $\times (180 + 端数の日数 \times 2) \times (1 - 割引率) \times 0.95$

ロ 3学期

2ヶ月と端数のある定期旅客運賃

基準運賃額 $\times (120 + 端数の日数 \times 2) \times (1 - 割引率)$

乗り継ぎ割引について

バスからバスへの乗り継ぎ時、定期運賃の基準運賃額100円割引がございます。

※「松山環状線」「電車連絡梅本ループ線」「電車連絡三津ループ線」「電車連絡久米窪田線」は100円割引の対象外です。

※「拝志線」につきましては直通の便がありますので乗り継ぎ割引の適用はございません。

$$\begin{array}{ccc} \text{キャッシュレス割引} & \text{キャッシュレス割引} & \text{乗り継ぎ割引} \\ (\text{現金運賃 } \underline{-20\text{円}}) + (\text{現金運賃 } \underline{-20\text{円}}) & \underline{-100\text{円}} & = \text{バスからバスへの乗り継ぎ時の} \\ & & \text{定期運賃の基準運賃額} \end{array}$$

バスからバスへの乗り継ぎ時の定期運賃の基準運賃額の算出例

例：山越 から 枝松（松山市駅 乗り換え）

山越 → 松山市駅 → 枝松

山越→松山市駅の片道運賃
キャッシュレス割引運賃 360円
現金運賃 380円

松山市駅→枝松の片道運賃
キャッシュレス割引運賃 380円
現金運賃 400円

$$(380\text{円} - 20\text{円}) + (400\text{円} - 20\text{円}) - 100\text{円} = 640\text{円}$$

山越 から 枝松（松山市駅 乗り換え）の
定期運賃の基準運賃額 640円

例：山越 から 枝松（松山市駅 乗り換え）の場合、
現金運賃「660円」キャッシュレス割引運賃「640円」の欄を
ご覧ください。

定期旅客運賃表

※表示する普通運賃は現金運賃とする。
定期旅客運賃はキャッシュレス割引運賃で算出しています。

種類	通勤定期			通学定期			
	1ヶ月	3ヶ月	6ヶ月	1ヶ月	3ヶ月	6ヶ月	
※普通運賃							
630	610	24,520	73,560	145,650	21,230	60,510	114,970
640	620	24,920	74,760	148,020	21,580	61,500	116,850
650	630	25,320	75,960	150,390	21,930	62,490	118,730
660	640	25,730	77,190	152,840	22,270	63,470	120,590
670	650	26,130	78,390	155,210	22,620	64,470	122,490
680	660	26,530	79,590	157,590	22,970	65,460	124,370
690	670	26,930	80,790	159,960	23,320	66,460	126,270
700	680	27,340	82,020	162,400	23,660	67,430	128,120
710	690	27,740	83,250	164,780	24,010	68,420	130,020

本社・営業所一覧表

営業所名	住所地	電話番号
自動車部	松山市室町1丁目2番43号	089-948-3172
松山室町営業所	松山市室町1丁目2番43号	089-941-3574
松山斎院営業所	松山市空港通5丁目11-4	089-972-2511
北条バスターミナル	松山市北条510番地1	089-992-0428
川内バスターミナル	東温市南方465番地1	089-966-2009
森松営業所	松山市森松町621番地	089-956-0009
伊予鉄高速バス予約センター	松山市室町1丁目2番43号	089-948-3100