

2025年3月

# 一般乗合旅客自動車運賃表

伊予鉄バス株式会社

# 目 次

路線名	頁	路線名	頁
運賃区界表取扱要綱	4	井内線	28-29
電車連絡久米・窪田線	5	松瀬川線	30-31
都心循環東南線	6	海上線	32-33
電車連絡 余戸・今出ループ線	7	河之内線	34-35
電車連絡 梅本ループ線	8	伊台線(山田経由)	36-37
電車連絡 三津ループ線	9	伊台線(末経由)	38-39
松前町ひまわりバス	10-11	北条線	40-41
⑧番線	12-13	北条線スキップバス(急行便)	40-41
⑩番線	14-15	勝岡線	42-43
森松・砥部線(大街道経由)	16-17	松山観光港リムジンバス	44-45
森松・砥部線(千舟町経由)	18-19	三津吉田線	46-47
砥部線(急行便)スキップバス	18-19	松山空港線	48-49
拝志線	20-21	松山空港リムジンバス	50-51
新居浜特急線	22-23	北伊予線	52-53
森松・横河原線	24-25	市坪・はなみずき線	54-55
川内線	26-27	松山中央公園線	56-57

路線名	頁	路線名	頁
今出線	58-59		
八幡浜・三崎特急線	60-61		
往復普通旅客運賃表	62		
手回り品料金	63		
小荷物運賃	63		
車内持込禁止品目一覧表	64		
乗車券類の払戻し手数料	64		
バス路線・路線番号表	65-67		
定期旅客運賃表	68-75		
ループバス定期	75		
バスクーポン券	76		
定期旅客運賃の算出法	77		
乗り継ぎ割引について	78		
本社・営業所一覧表	79		

# 運賃区界表取扱要綱

1.  は運賃(料金)区界を示し、  
 内は同一運賃(料金)区界であり、\*印あるものを次ページへ記載する。
2. 運賃区界以外の乗降(運賃区界と運賃区界の間)は乗車時においては後方の、又降車時においては前方の運賃区界によって取扱いする。
3. 同一運賃区界内停留所相互間運賃は250円とする。
4. △印は往路のみ▲印は復路のみ、◆印は指定便のみ旅客を取扱う変則乗降場を示す。  
→                      ←
5. 最低運賃について割引運賃を除き大人250円、130円とする。障害者など割引運賃の最低は大人130円、小児70円とする。
6. 小児普通旅客運賃は大人普通旅客運賃の半額とする。(端数は10円単位に切り上げる)身障者等も同じ。
7. 小児とは6才以上12才未満(小学生)の者をいい、幼児とは1才以上6才未満の者をいう。
8. 幼児の運賃は乗車券を所持している者(大人又は小児)に同伴されている場合、乗車券を所持している者1人につき2人(特急バス・リムジンバスについては1人につき1人)は無賃とし、それをこえる場合は1人1人小児とみなして小児運賃を収受する。又幼児が幼児だけで旅行する場合は小児運賃を収受する。

# 電車連絡 久米・窪田線

一乗車 大人250円 小児130円

キャッシュレス割引 大人230円 小児120円

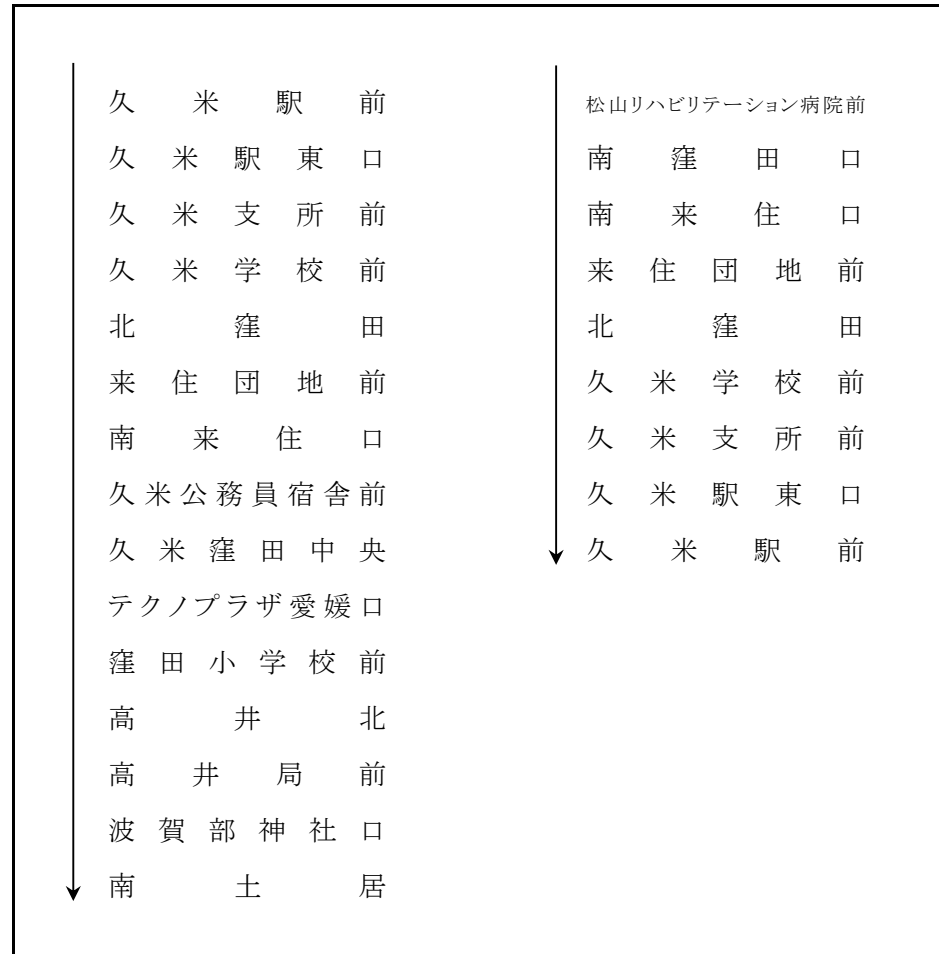

# 都心循環東南線

一乗車 大人250円 小児130円

キャッシュレス割引 大人230円 小児120円

松山市駅  
県立中央病院  
県病院前  
室町二丁目  
拓川町  
朝生田町四丁目  
朝生田町三丁目  
朝生田町一丁目  
天山町東  
小坂四丁目  
小坂三丁目  
松山商業前  
一番町一  
大街道  
県庁前  
市役所前  
千舟町五  
松山市駅

# 電車連絡 余戸・今出ループ線

一乗車 大人250円 小児130円

キャッシュレス割引 大人230円 小児120円

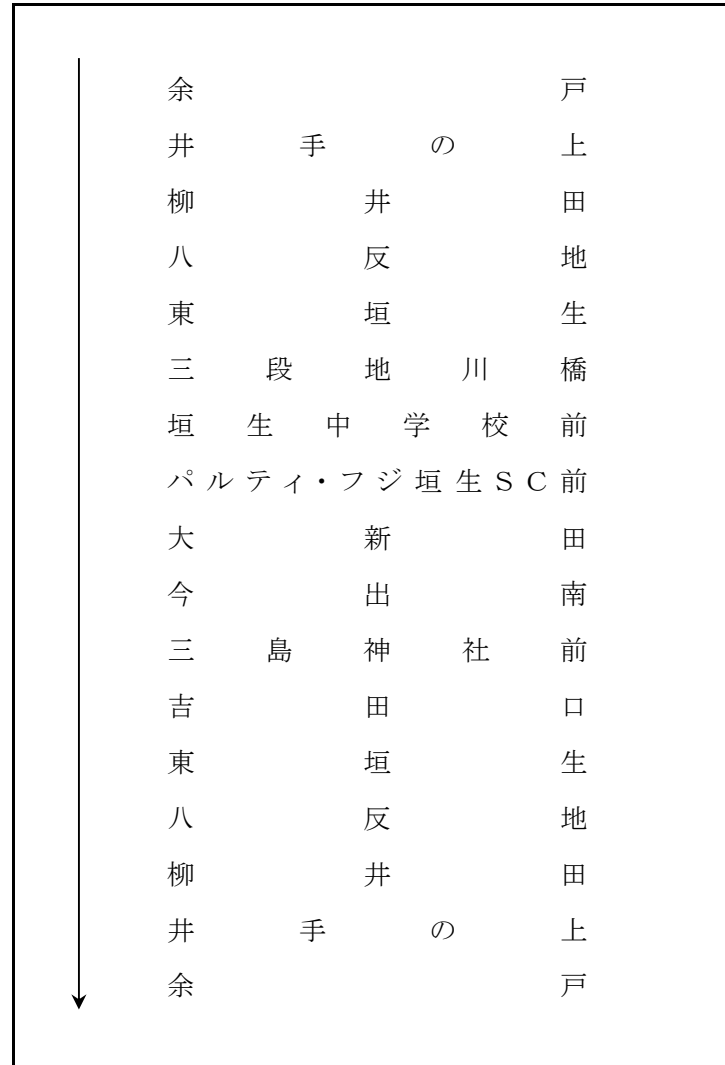

# 電車連絡 梅本ループ線

一乗車 大人250円 小児130円

キャッシュレス割引 大人230円 小児120円

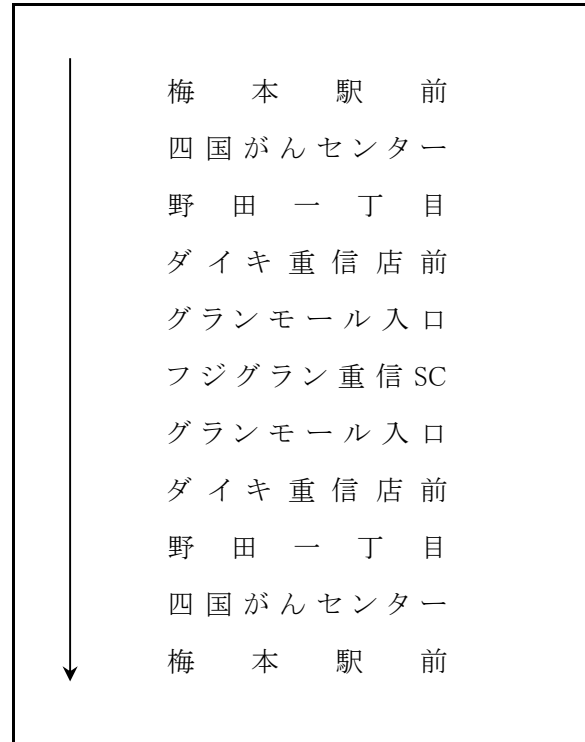



# 三津ループ線

一乗車 大人250円 小児130円

キャッシュレス割引 大人230円 小児120円

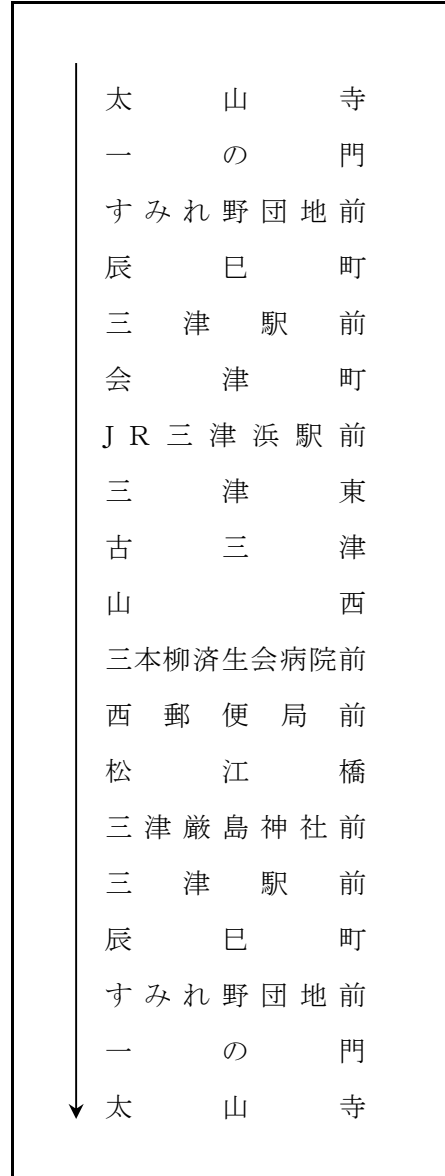

# 松前町ひまわりバス 東コース

一乗車 大人100円 小児 50円 (定期券適用外) その他、特別割引あり

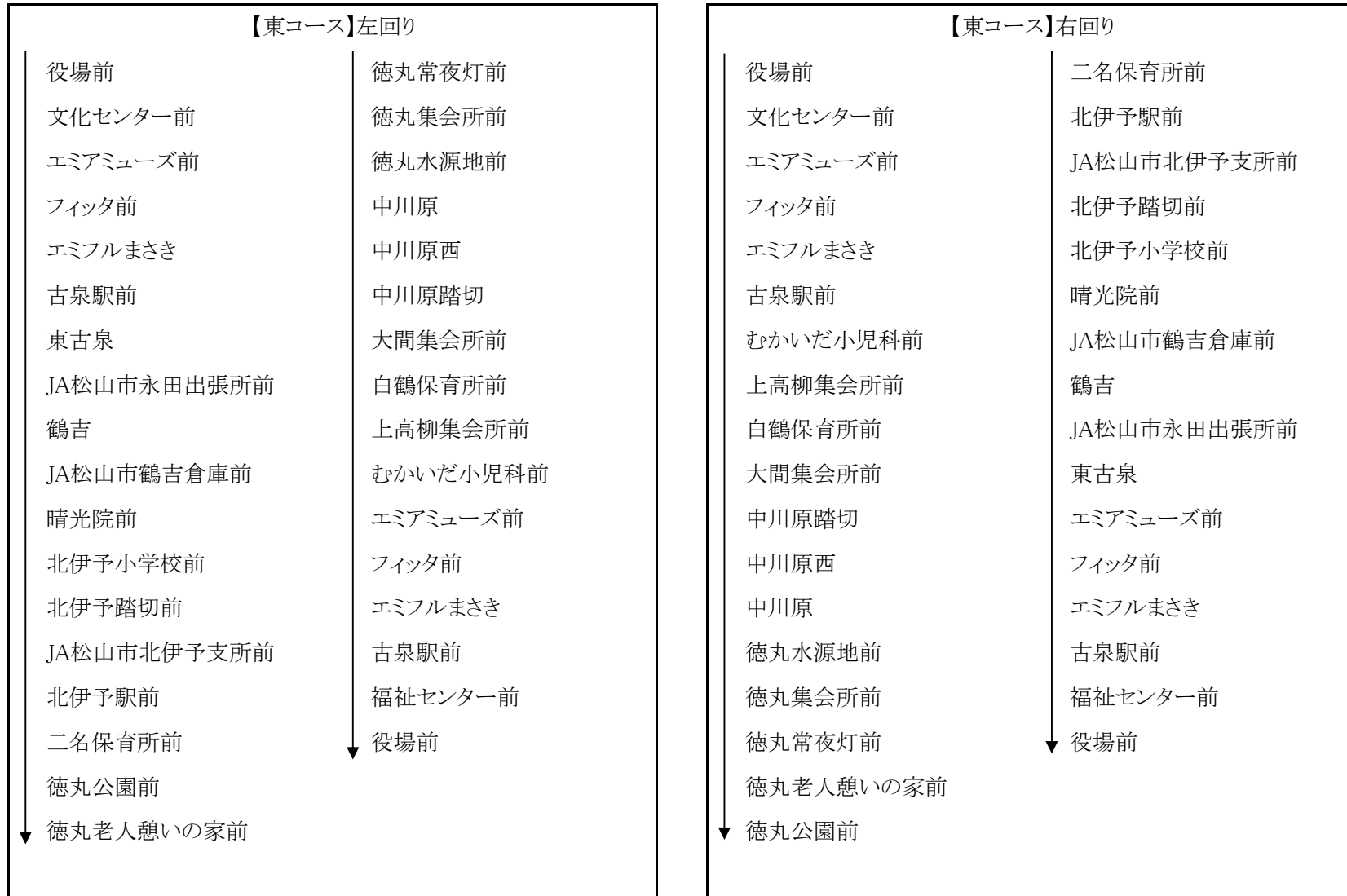

# 松前町ひまわりバス 西コース

一乗車 大人100円 小児 50円 (定期券適用外) その他、特別割引あり

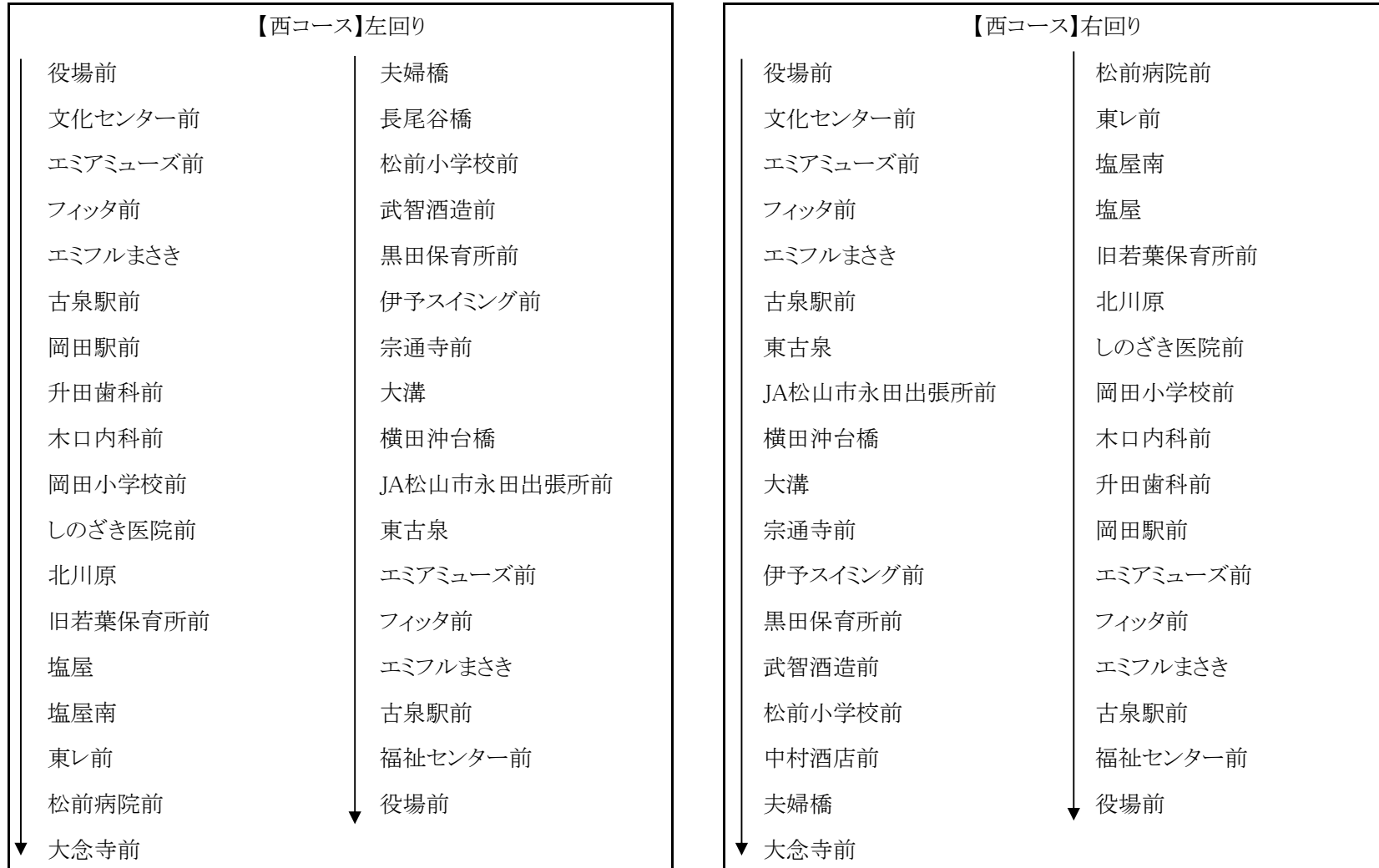

## ⑧ 番 線

	J R 松 山 駅 前	*
	大 手 町	
	愛 媛 新 聞 社 前	
↑▲	南 堀 端	
↓△	濟 美 高 前	
	松 山 市 駅	*
	千 舟 町 五	
	千 舟 町 四	
	大 街 道 口	*
	千 舟 町 二	
	永 木 町	*
	新 立	
	日 の 出 町	
	日 の 出 上 町	
	桑 原 農 協 前	
	樽 味	
	愛 大 農 学 部 前	*
	正 円 寺	
	東 野	
	東 野 一 丁 目	
	石 手 寺	
	石 手 寺	
	下 石 手	
	道 後 姫 塚	
↓△	義 安 寺 前	
	公 園 北 口 子 規 記 念 館 前	
	道 後 温 泉 駅 前	*

## ⑧番線

キャッシュレス割引運賃：普通旅客運賃から20円割引する（小児半額）

						道後温泉駅前
					正円寺	250
				愛大農学部前	250	250
			永木町	250	260	310
		大街道口	250	280	300	410
	松山市駅	250	310	360	360	410
JR松山駅前	250	310	310	450	450	510

# ⑩番線

※「御産所」「別府」は久米松山市駅から  
 「津田団地前」に向かうバスのみ停車する  
 停留所です。「御産所」「別府」から  
 松山市内方面へ行く場合は、「津田団地前」行  
 のバスにご乗車下さい。

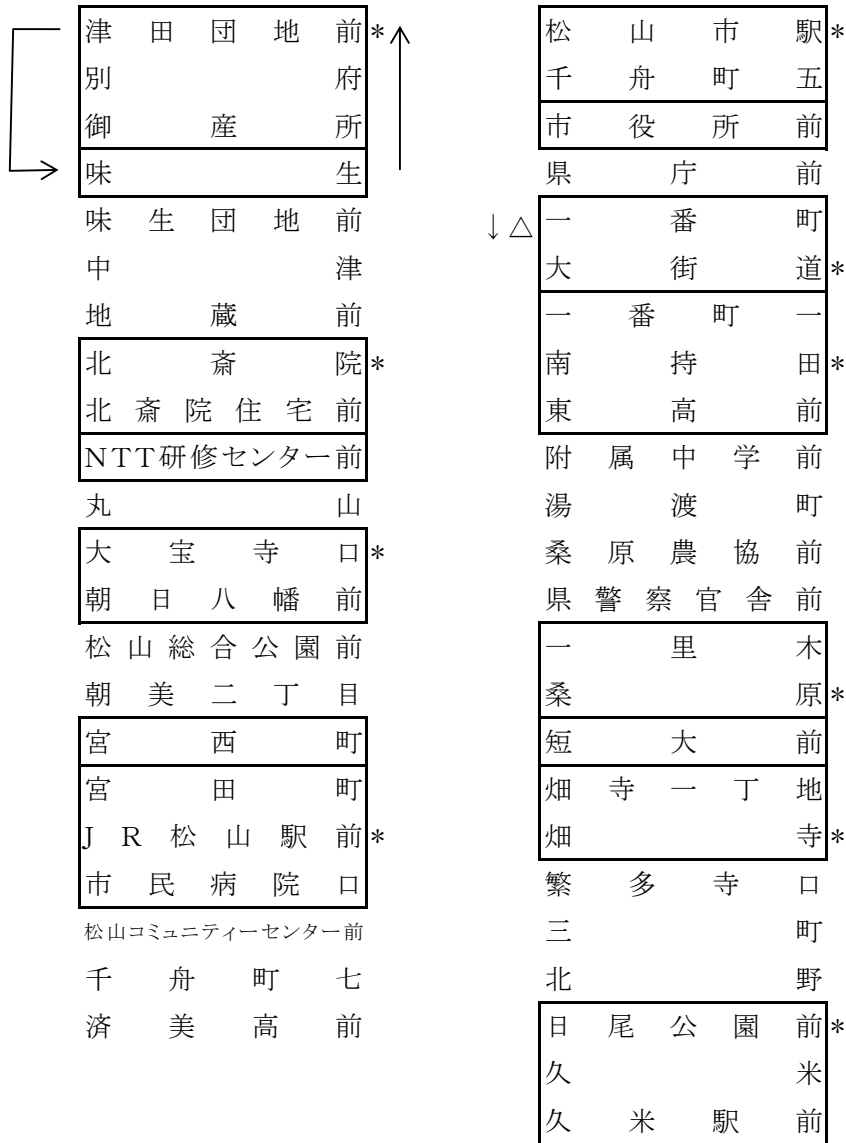

# ⑩番線

キャッシュレス割引運賃：普通旅客運賃から20円割引する（小児半額）

														日尾公園前
													畑寺	250
												短大前	250	250
											桑原	250	250	250
									南持田	250	250	280	410	
								大街道	250	280	300	330	460	
							市役所前	250	310	330	350	380	510	
						松山市駅	250	250	310	360	380	410	530	
				JR松山駅前	250	250	310	310	450	480	500	570		
			宮西町	250	310	310	310	310	490	510	530	600		
		大宝寺口	250	250	350	380	430	480	570	590	620	690		
		NTT研修センター前	250	250	280	380	410	450	500	590	670	670	740	
		北斎院	250	250	270	310	410	440	480	530	620	670	670	740
	味生	250	250	250	340	380	470	500	550	590	690	730	730	790
津田団地前	250	260	310	310	400	440	530	560	600	650	740	780	780	850

# 森松・砥部線(大街道経由)

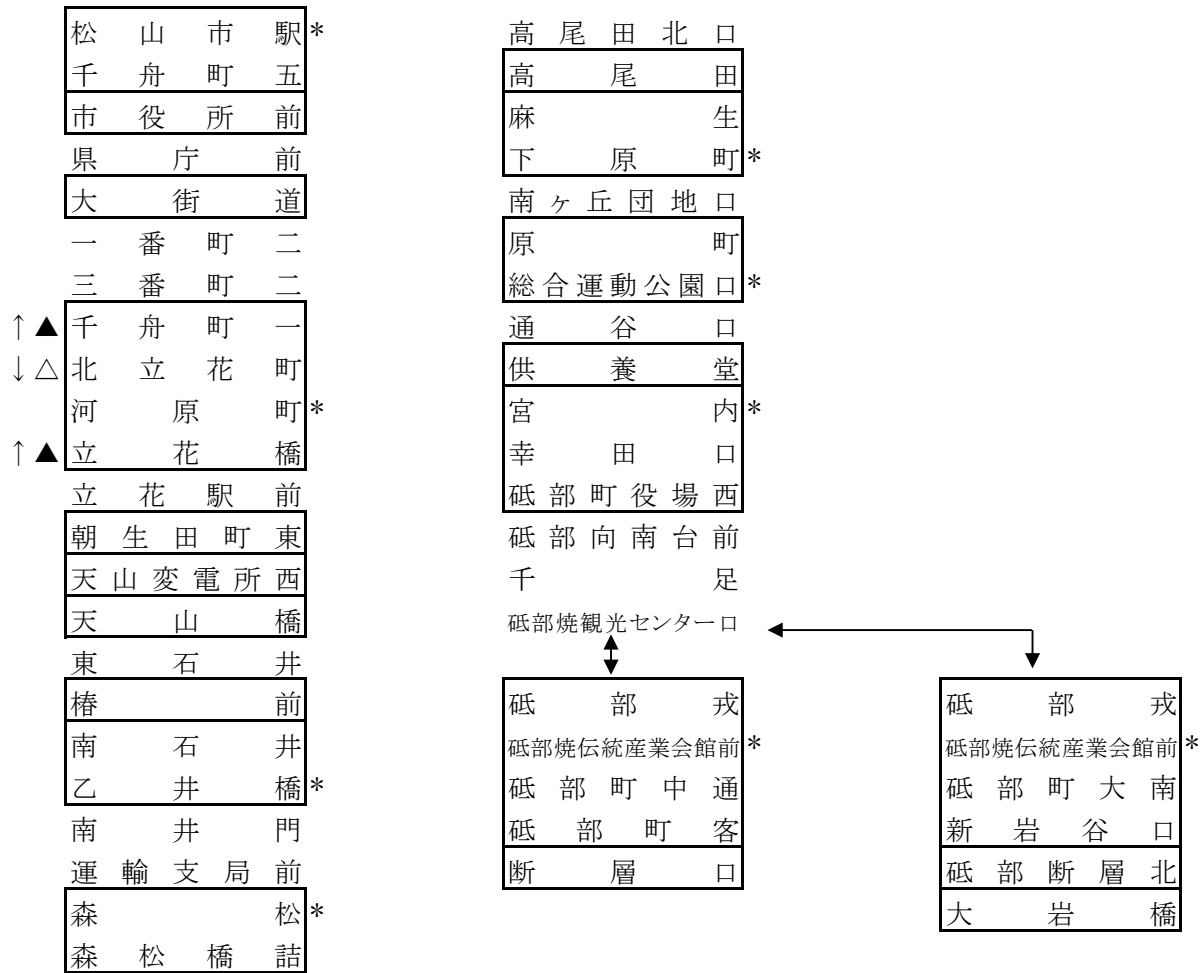



# 森松・砥部線(大街道経由)

キャッシュレス割引運賃：普通旅客運賃から20円割引する（小児半額）

																		断層口																	
																		大岩橋																	
																	砥部断層北	250																	
																	砥部焼伝統産業会館前	250	250	250															
																	宮内	250	280	310	280														
																	供養堂	250	250	310	330	310													
																	総合運動公園口	250	250	320	380	400	380												
																	下原町	250	270	290	390	450	470	450											
																	高尾田	250	250	310	330	430	480	510	480										
																	森松	250	250	300	370	390	490	540	560	540									
																	乙井橋	250	270	310	380	450	470	560	620	640	620								
																	椿前	250	260	320	360	430	490	520	610	660	690	660							
																	天山橋	250	250	330	390	420	490	560	580	670	730	750	730						
																	天山変電所西	250	250	300	380	440	480	550	610	630	730	770	790	770					
																	朝生田町東	250	250	250	300	380	440	480	550	610	630	730	770	790	770				
																	河原町	250	250	260	330	380	450	510	550	620	680	700	790	840	860	840			
																	大街道	250	280	300	330	400	450	520	580	620	690	750	770	850	900	920	900		
																	市役所前	250	310	330	350	380	450	490	570	630	660	730	790	810	890	940	960	940	
																	松山市駅	250	250	310	360	380	410	480	520	600	660	690	760	810	840	920	970	990	970

# 森松・砥部線

(千舟町経由)

スキップバス(急行便)

松山市駅*
千舟町五
大街道口
河原町*
立花橋
立花駅前
朝生田町東
天山変電所西
天山橋
東石井
椿前
南石井
乙井橋*
南井門
運輸支局前
森松*
森松橋詰

高尾田北口
高尾田*
麻生
下原町*
南ヶ丘団地口
原町
総合運動公園口*
とべ動物園前
エンジニアスタジアム*
西野
えひめこどもの城

通谷口
供養堂
宮内*
幸田口
砥部町役場西
砥部向南台前
千足
砥部焼観光センター口
砥部戎
砥部焼伝統産業会館前*
砥部町大南
新岩谷口
砥部断層北
大岩橋

砥部焼伝統産業会館前
砥部向南台前
供養堂
下原町
高尾田
森松
椿前
立花駅前
河原町
大街道口
千舟町五
松山市駅



# 森松・砥部線(千舟町経由)

キャッシュレス割引運賃：普通旅客運賃から20円割引する（小児半額）

																			大岩橋															
																		砥部断層北	250															
																	砥部焼伝統産業会館前	250	250															
																宮内	250	280	310															
															供養堂	250	250	310	330															
															えひめこどもの城																			
															西野	250																		
															ニンジニアスタジアム	250	250																	
															総合運動公園口	250	250	280	250	250	320	380	400											
															下原町	250	250	290	350	270	290	390	450	470										
															高尾田	250	250	290	330	390	310	330	430	480	510									
															森松	250	250	300	350	390	450	370	390	490	540	560								
															乙井橋	250	270	310	380	430	470	520	450	470	560	620	640							
															椿前	250	260	320	360	430	480	520	570	490	520	610	660	690						
															天山橋	250	250	330	390	420	490	540	580	630	560	580	670	730	750					
															天山変電所西	250	250	300	380	440	480	550	590	630	690	610	630	730	770	790				
															朝生田町東	250	250	250	300	380	440	480	550	590	630	690	610	630	730	770	790			
															河原町	250	250	260	330	380	450	510	550	620	660	700	750	680	700	790	840	860		
															大街道口	250	250	280	280	350	400	480	530	570	640	690	730	770	700	730	810	860	880	
															松山市駅	250	310	360	380	410	480	520	600	660	690	760	760	760	800	810	840	920	970	990

# 栞志線

松	山	市	駅*
千	舟	町	五
市	役	所	前
県	庁		前
大	街		道
一	番	町	二
三	番	町	二
↑▲	千	舟	町一
↓△	北	立	花町
	河	原	町*
↑▲	立	花	橋
	立	花	駅前
	朝	生	田町東
	天	山	変電所西
	天	山	橋
	東	石	井
	椿		前
	南	石	井
	乙	井	橋*
	南	井	門
	運	輸	支局前
	森		松*
	森	松	橋詰
	高	尾	田北口
	高	尾	田
	高	尾	田東
	広		瀬
	大	橋	町
	小		村*
	政	友	口
	中		野*
	中	野	石鎚前
	鶴		羽
	竹	の	下
	上		村
	宮	の	段
	仙	幸	寺
	別		府
	栞	志	農協前
	横		根
	下	八	幡
	栞	志	神社前*
	利	山	入口
	二	の	瀬
	友		清*
	札		場
	五	本	松
	上	林	皿ヶ嶺登山口



# 新居浜特急線

J R 松 山 駅 前
松 山 市 駅
大 街 道
新 久 米
フジグラン重信ショッピングセンター前
牛 湫 団 地 口
四 国 が ん セ ン タ ー
愛 大 病 院 前
横 河 原
茶 堂
川 内
桜 三 里 霊 園 前
落 出
滝 見 橋
湯 谷 口

大 頭
小 松 総 合 支 所 前
氷 見
石 鎚 神 社 前
西 条 登 道
西 条 駅 前
横 黒
西 条 済 生 会 病 院 前
新 居 浜 西 バ ス タ ー ミ ナ ル
リ ー ガ ホ テ ル 前
市 役 所 前
新 居 浜 駅 前



# 森松・横河原線

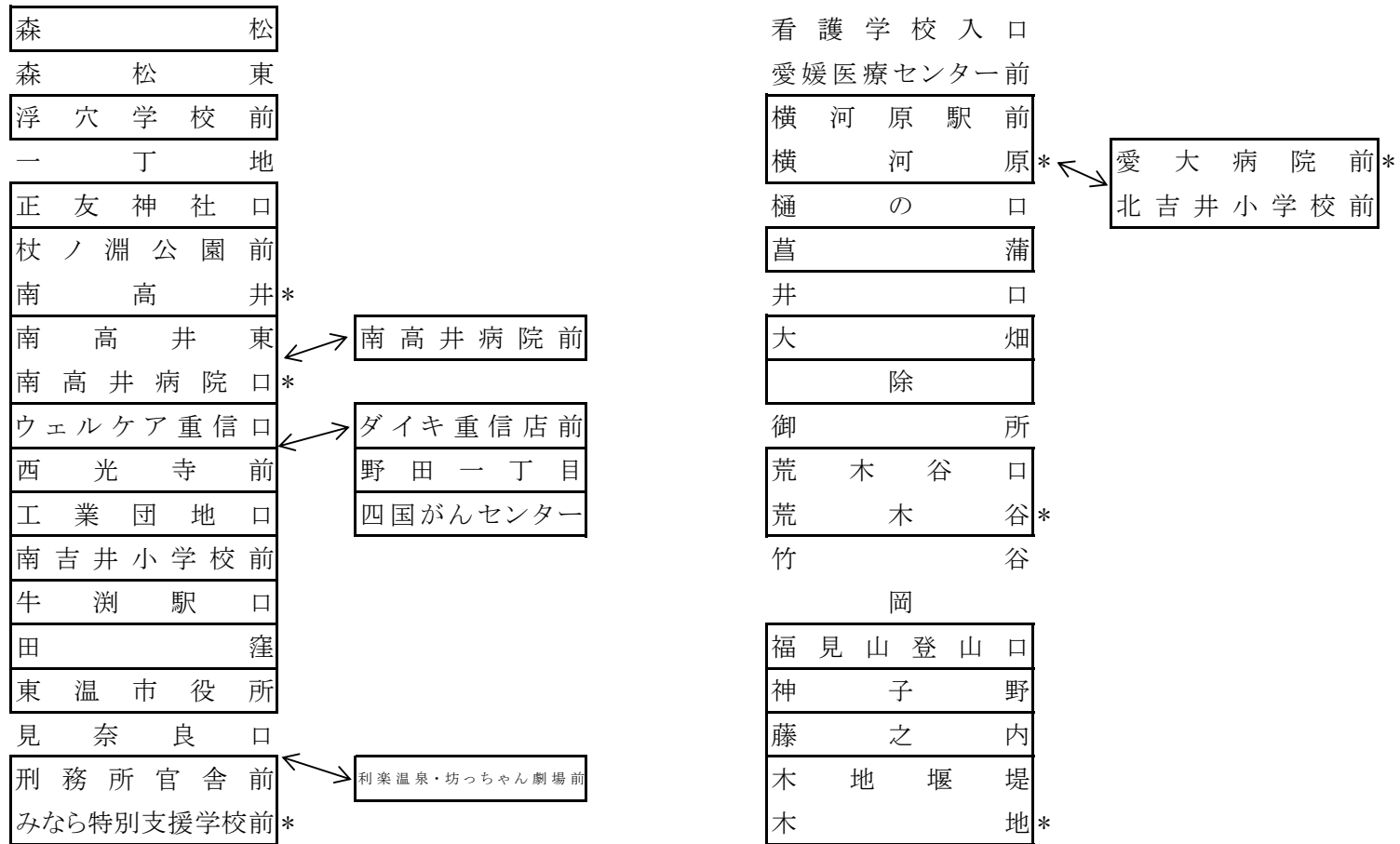





# 川内線

松	山	市	駅*
千	舟	町	五
市	役	所	前

県庁前

大	街	道
---	---	---

一	番	町	一
南	持	田	*
新			立

小坂町

南小坂町

枝松

松	末	住	宅	前
松	末			橋

スポーツセンター前

福音寺

北	久	米
---	---	---

久米

鷹の子温泉前

鷹	の	子
---	---	---

上新畑

刈		屋
平		井
水		泥*

小野支所前

北梅本

自	衛	隊	前
---	---	---	---

ハリマ塚

西	の	岡
---	---	---

志津川

北吉井小学校前

愛大病院前

横	河	原
茶		堂

川上農協前

川上学校前

川	上	下	の	町
---	---	---	---	---

川内\*

川内支所前

西	谷	口	
天	神	大	橋*

天神集会所

川内公園

さ	く	ら	の	湯
---	---	---	---	---

川	内	グ	リ	ン	タ	ウ	ン	口	*
---	---	---	---	---	---	---	---	---	---

川内グリーンタウン集会所

川内グリーンタウン下

川内グリーンタウン中

川内グリーンタウン上

# 川内線

キャッシュレス割引運賃：普通旅客運賃から20円割引する（小児半額）

																	さくらの湯
																	川内グリーンタウンロ
														天神大橋	250	250	250
													川内	250	250	250	250
												茶堂	250	300	360	360	360
												横河原	250	290	350	410	410
											西の岡	250	280	390	440	510	510
										自衛隊前	250	340	390	490	540	600	600
									水泥	250	320	420	470	580	620	690	690
								刈屋	250	260	360	470	510	620	660	730	730
							鷹の子	250	260	340	450	550	590	700	740	800	800
						北久米	250	310	350	440	530	630	680	780	820	880	880
					松末橋	250	300	390	430	510	610	710	750	850	890	950	950
				松末住宅前	250	250	300	390	430	510	610	710	750	850	890	950	950
			南持田	250	260	320	410	490	530	620	710	800	850	940	980	990	990
		大街道	250	290	310	370	460	540	580	660	760	940	980	990	990	990	990
	市役所前	250	310	340	360	420	510	590	630	710	800	940	980	990	990	990	990
松山市駅	250	250	310	370	390	450	530	620	660	740	830	980	990	990	990	990	990

# 井内線

横	河	原	駅	前
横		河		原*
茶				堂
川	上	農	協	前
川	上	学	校	前
川	上	下	の	町
川				内*
川	内	支	所	前
西		谷		口
川	内	保		免
和		田		丸*
枇		杷		坂
西	谷	学	校	前
久		尾		口
大		根		木
井				内
中		野		口*
川		東		口
井	内	北		間

# 井内線

キャッシュレス割引運賃：普通旅客運賃から20円割引する（小児半額）

							井内北間	
						中野口	250	
					井内	250	250	
				西谷学校前	250	250	330	
			和田丸	250	310	340	430	
		川内	250	340	420	450	530	
	茶堂	250	300	450	530	550	640	
横河原	250	290	350	490	580	600	690	

# 松瀬川線

横	河	原	駅	前
横		河		原*
茶				堂
川	上	農	協	前
川	上	学	校	前
川	上	下	の	町
川				内*
川	内	支	所	前
西		谷		口
天	神	大		橋
滝		の		下*
三	軒	屋		橋
三	軒	屋		下
三	軒	屋		上
音		田		口
中				坪
松	瀬	川	公	民
			館	前*
新				端
坂				口
松		瀬		川

# 松瀬川線

キャッシュレス割引運賃：普通旅客運賃から20円割引する（小児半額）

								松瀬川
							新端	250
						松瀬川公民館前	250	260
					三軒屋上	250	310	370
				三軒屋橋	250	300	380	440
			滝の下	250	250	330	410	460
		川内	250	250	280	390	470	520
	茶堂	250	300	330	390	490	570	620
横河原	250	290	350	380	440	540	620	670

# 海上線

横	河	原	駅	前
横		河		原*
茶				堂
川	上	農	協	前
川	上	学	校	前
川	上	下	の	町
川				内*
川	内	支	所	前
西		谷		口
天	神	大		橋
滝		の		下*
鎌		倉		堂
則		之		内
則	之	内	中	組
宮		の		谷
根		引		峠

二		子		松
桜	三	里	靈	園
土		谷		橋
落				出*
弥		助		成
郷		の		下
滑	川	生	活	セ
		ン	タ	ー
		前		
下		仲		屋
上		仲		屋*
伊	之	曾		口
桜				口
滑				川*
第	二	発	電	所
海				前
				上



# 海上線

キャッシュレス割引運賃：普通旅客運賃から20円割引する（小児半額）

												海上	
												滑川	250
											上仲屋	250	280
										弥助成	250	320	380
									落出	260	360	450	510
								二子松	250	370	470	550	610
							根引峠	250	320	450	550	630	690
						則之内中組	250	310	420	540	640	720	770
					滝の下	250	330	410	520	640	740	810	860
				川内	250	290	390	470	580	700	790	860	910
		茶堂	250	300	410	500	580	680	790	880	960	990	
横河原	250	290	350	450	550	620	730	840	920	990	990		

# 河之内線

東 温 市 役 所

見 奈 良 口

利楽温泉・坊っちゃん劇場前

刑 務 所 官 舎 前

みなら特別支援学校前\*

看 護 学 校 入 口

愛媛医療センター前

横 河 原 駅 前

横 河 原 \*

茶 堂

川 上 農 協 前

川 上 学 校 前

川 上 下 の 町

川 内 \*

川 内 支 所 前

西 谷 口

天 神 大 橋

滝 の 下 \*

鎌 倉 堂

則 之 内

則 之 内 中 組

宮 の 谷

徳 吉

学 校 前 \*

下 音 田

河 之 内

金 比 羅 前 \*

清 水 橋

法 蔵 寺

狩 場

黒 岩

中 問 屋

白 猪 滝 口 \*

# 河之内線

キャッシュレス割引運賃：普通旅客運賃から20円割引する（小児半額）

											白猪滝口
										狩場	250
									金比羅前	250	300
								学校前	250	260	370
							則之内中組	250	270	340	440
						滝の下	250	330	380	440	540
				川内	250	290	390	440	500	600	
			茶堂	250	300	410	500	540	600	700	
		横河原	250	290	350	450	550	590	650	750	
	みなら特別支援学校前	250	250	360	420	520	590	660	720	810	
	利楽温泉	250	250	290	410	470	560	630	700	760	850
東温市役所	250	250	260	310	420	480	580	640	710	770	860

# 伊台線

( 山 田 経 由 )

松	山	市	駅	*			
千	舟	町	五				
市	役	所	前				
県	庁		前				
大	街		道				
一	番	町	一				
東	署		前				
上	一	万	駅	*			
南	町	県	民	文			
化	会	館	前				
道	後	町	二				
道	後	緑	台				
祝	谷	二	丁	目	*		
祝	谷	五	丁	目			
祝	谷			橋			
丸	山			橋			
松	山	ベ	テ	ル	病		
院	前						
山				田	*		
道	後	聖	墓	苑	前	*	
妙	清	寺			前		
道	後	白	水	台			
道	後	平	入	口			
白	水			峠	*		
瀬	戸	風	ハ	イ	ツ	前	
松					組		
伊					台		

# 伊台線(山田経由)

キャッシュレス割引運賃：普通旅客運賃から20円割引する(小児半額)

												伊台							
												松組	250						
											白水峠	250	250						
										道後聖墓 苑前	250	260	300						
									山田	250	250	310	350						
									丸山橋	250	260	330	400	440					
									祝谷二丁 目	250	250	260	330	400	440				
									上一万駅 前	250	280	310	360	420	490	530			
									一番町一	250	250	340	380	420	480	550	590		
									大街道	250	250	250	340	380	420	480	550	590	
									市役所前	250	310	310	310	390	420	470	530	600	630
松山市駅	250	250	310	310	330	420	450	500	560	630	660								

# 伊台線

(末經由)

松	山	市	駅	*
千	舟	町	五	
市	役	所	前	
県	庁		前	
大	街		道	
一	番	町	一	
南	持		田	*
新			立	
湯			渡	
高			柳	
石	手	四	丁	目
石			手	*
公	民	館	前	
上	石		手	
岩			堰	
溝			辺	
高			野	
上	高		野	*
湯	山	小	学	校
食			場	
末	滝	見	橋	*
土居・湯の山ニュータウン口				
梅			組	
頭			尾	
桜			組	
伊			台	

# 伊台線(末経由)

キャッシュレス割引運賃：普通旅客運賃から20円割引する(小児半額)

													伊台
												梅組	250
											土居	250	260
										末滝見橋	250	250	290
									上高野	250	250	260	360
								岩堰	250	280	330	360	450
							石手	250	260	320	370	400	490
						石手四丁目	250	250	310	380	410	440	530
					高柳	250	250	250	310	380	410	440	530
				南持田	250	260	280	320	420	480	510	540	590
		大街道	250	280	310	330	370	470	520	560	590	590	
	市役所前	250	310	330	360	380	420	510	560	600	630	630	
松山市駅	250	250	310	360	390	410	450	540	590	630	660	660	

# 北条線

(松山市駅～北条)

スキップバス(急行便)

松	山	市	駅
千	舟	町	五
市	役	所	前

南	堀	端
---	---	---

西	堀	端
---	---	---

本	町	三
---	---	---

本	町	*
---	---	---

本	町	五
---	---	---

本	町	六
---	---	---

山	越
---	---

還	熊	八	幡	前
---	---	---	---	---

北	山	越
---	---	---

姫	原
---	---

東	長	戸
---	---	---

鴨	川	団	地	前
---	---	---	---	---

潮	見	保	育	園	前
---	---	---	---	---	---

北	山	田
---	---	---

平	田	*
---	---	---

金	比	羅	前
---	---	---	---

内	宮
---	---

花	見	橋
---	---	---

堀	江
---	---

東	栄
---	---

大	谷	口
---	---	---

粟	井	坂
---	---	---

小	川
---	---

磯	の	川
---	---	---

和	田
---	---

粟	井	橋
---	---	---

久	保	*
---	---	---

粟	井	駅	前
---	---	---	---

中	須	賀
---	---	---

松	の	木
---	---	---

柳	原	*
---	---	---

河	野	橋
---	---	---

西	の	下
---	---	---

新	開
---	---

北	条	高	校	前
---	---	---	---	---

北	条	鹿	島	前
---	---	---	---	---

辻	町	*
---	---	---

北	条	本	町
---	---	---	---

北	本	町
---	---	---

北	条	*
---	---	---

北	条
---	---

辻	町
---	---

新	開
---	---

粟	井	駅	前
---	---	---	---

堀	江
---	---

内	宮
---	---

鴨	川	団	地	前
---	---	---	---	---

東	長	戸
---	---	---

北	山	越
---	---	---

本	町	六
---	---	---

市	役	所	前
---	---	---	---

松	山	市	駅
---	---	---	---

ほりえうみてらす海の駅
-------------



堀
---





# 勝岡線

松	山	市	駅	*					
千	舟	町	五						
市	役	所	前						
南	堀	端							
愛	媛	新	聞	社	前				
大	手	町							
J	R	松	山	駅	前	*			
宮	田	町							
宮	西	町							
北	宮	西	町						
病	院	前							
衣	山	駅	前						
久	万	の	台						
松	山	西	中	等	教	育	学	校	前
西	長	戸	南	口					
西	長	戸							
久	枝	小	学	校	前				
三	光	前			*				
保	具								
安	城	寺							
高	木			*					
仲	村								

和	気	駅	前				
和	気			*			
和	気	農	協	前			
片	廻						
小	山						
昭	和	橋					
勝	岡	住	宅	前			
勝	岡	神	社	前			
勝	岡			*			
勝	岡	東					
運	転	免	許	セ	ン	タ	ー

# 勝岡線

キャッシュレス割引運賃：普通旅客運賃から20円割引する（小児半額）

													運転免許 センター
												勝岡	250
											昭和橋	250	250
										和気農協 前	250	290	320
									和気	250	280	340	360
								高木	250	250	320	380	410
							三光前	250	250	290	400	460	480
					松山西中 教育学校前	250	290	330	380	480	530	560	
				衣山駅前	250	280	360	410	450	550	600	630	
			病院前	250	250	330	410	450	490	590	640	670	
		宮西町	250	250	300	380	460	500	540	640	700	720	
	JR松山駅 前	250	250	260	340	420	490	530	580	670	730	750	
	市役所前	250	310	310	350	420	500	580	620	660	750	800	830
松山市駅	250	250	310	340	380	450	530	600	640	690	780	830	850

# 松山観光港リムジンバス

	松 山 観 光 港
	J R 松 山 駅 前
	愛 媛 新 聞 社 前
↓△	松 山 市 駅
	大 街 道
	南 町 県 民 文 化 会 館 前
	道 後 温 泉 駅 前

# 松山観光港リムジンバス

キャッシュレス割引運賃：普通旅客運賃から20円割引する（小児半額）

	JR松山駅前	愛媛新聞社前	松山市駅	大街道	南町県民文化会館前	道後温泉駅前
松山観光港	920	1020	1020	1080	1160	1200

# 三津吉田線

松	山	市	駅
↓△	濟	美	高
	土		橋
	竹	原	町
	西	竹	原
	西	河	原
	生	石	入
	生		石
	公	民	館
	南	齋	院
	日	吉	神
	西		側
	高	岡	天
	高		岡
	高	岡	公
	生	石	小
	高		岡
	住		宅
	鯛		崎
	社		宅
	帝		人

北	吉	田
金	比	羅
磯		崎
アイテムえひめ前		
大	可	賀
西	署	前
三	津	二
三	津	一
三	津	港

# 三津吉田線

キャッシュレス割引運賃：普通旅客運賃から20円割引する（小児半額）

									三津港
								大可賀	250
							金比羅前	250	330
						鯛崎	250	300	400
					生石小学校前	250	250	340	440
				高岡天神前	250	250	330	420	520
			西側	250	250	250	330	420	520
		生石	250	280	280	320	390	490	580
	西竹原	250	250	330	330	380	450	540	630
松山市駅	250	310	340	420	420	460	530	620	710

# 松山空港線

松	山	空	港
南	吉	田	口
南	吉	田	東
久	保	田	
富	久	口	*
松	山	斎	院
営	業	所	口
空	港	通	り
三	丁	目	
空	港	通	り
一	丁	目	
竹	原	町	南
竹	原	中	組
J	R	松	山
駅	前		*
大	手	町	
愛	媛	新	聞
社	前		
▲	南	堀	端
△	濟	美	高
前			
松	山	市	駅
千	舟	町	五
市	役	所	前
県	庁	前	
△	一	番	町
▲	大	街	道
△	東	雲	学
△	園	前	
△	ロ	ー	プ
ウ	ェ	イ	前
▲	喜	与	町
西	一	万	
日	赤	前	
上	一	万	駅
南	町	県	民
文	化	会	館
前			
道	後	公	園
道	後	温	泉
駅	前		*
公	園	北	口
子	規	記	念
館	前		

▲	義	安	寺	前
道	後	姫	塚	
下	石	手		
石	手	寺	*	
公	民	館	前	
上	石	手		
岩			堰	
溝			辺	
高			野	
上	高	野	*	
湯	山	小	学	校
前				
食			場	
末			*	
湯	山	発	電	所
前				
湯	之	元	*	
奥	道	後		
湧	ヶ	淵		

湯	の	山	東
湯	の	山	コ
ミ	ュ	ニ	テ
ィ	ホ	ー	ル
前			
湯	の	山	集
会	所	前	
湯	の	山	ニ
ュ	ー	タ	ウ
ン			*



# 松山空港線

キャッシュレス割引運賃：普通旅客運賃から20円割引する（小児半額）

																			湯の山 ニュータウン															
																		湧ヶ淵	280															
																		湯之元	250	250														
																	末	250	250	260														
																上高野	250	250	260	320														
																岩堰	250	280	310	360	420													
																石手寺	250	260	320	350	390	450												
																道後姫塚	250	250	290	350	350	410	470											
																道後温泉 駅前	250	250	250	340	400	430	470	530										
																上一万 駅前	250	250	280	320	420	470	500	540	600									
																大街道	250	250	290	330	370	470	520	550	590	640								
																市役所前	250	310	310	340	380	420	510	560	590	630	690							
																松山市駅	250	250	310	330	380	410	450	540	590	620	660	720						
																JR松山 駅前	250	250	310	310	430	470	510	540	630	690	710	750	800					
																竹原町南	250	250	250	310	310	510	550	580	620	710	760	780	820	870				
																空港通り 一丁目	250	310	310	310	310	310	550	590	630	660	750	800	830	860	910			
																松山斎院 営業所口	250	250	330	430	460	510	550	620	660	700	730	810	860	890	920	980		
																富久口	250	250	290	370	470	490	540	590	660	730	730	760	850	890	920	960	990	
																南吉田 口	250	250	330	380	450	550	580	620	670	740	800	800	840	920	970	990	990	990
																松山空港	250	250	290	360	410	490	580	610	660	700	770	840	840	870	950	990	990	990

# 松山空港リムジンバス

松 山 空 港
J R 松 山 駅 前
愛 媛 新 聞 社 前
松 山 市 駅
大 街 道
南 町 県 民 文 化 会 館 前
道 後 温 泉 駅 前

# 松山空港リムジンバス

キャッシュレス割引運賃：普通旅客運賃から20円割引する（小児半額）

	JR松山 駅前	愛媛 新聞社前	松山 市駅	大街道	南町県民 文化会館前	道後温泉 駅前
松山空港	800	800	800	1000	1000	1000

# 北伊予線

松山市駅\*

↑▲千舟町五

↑▲コムズ前

済美高前

雄郡小学校東門前

雄郡神社東\*

愛媛朝日テレビ前\*

和泉

吉木橋

北古川

古川\*

南古川

中川原橋詰

中川原\*

西中川原

小松原

北伊予駅前

# 北伊予線

キャッシュレス割引運賃：普通旅客運賃から20円割引する（小児半額）

						北伊予駅前
					中川原	250
			古川	250		290
		北古川	250	250		330
	愛媛朝日 テレビ前	250	250	310		390
	雄郡神社東	250	250	260	350	430
松山市駅	250	310	350	380	470	540

# 市坪・はなみずき線

(はなみずきまわり)

松	山	市	駅
県	病	院	前
室	町	二	丁目*
拓	川		町
朝	生	田	町四丁目
精	農	橋	
和	泉	団	地前
古	川	北	一丁目*
古	川	北	二丁目
古	川	北	三丁目
古	川	横	田 ←
古	川		川*
西	古	川	
市		坪	
市	坪	住	宅前
市	坪	橋	
泉	永	寺	前
和		泉	* 泉*
愛	媛	朝	日テレビ前
雄	郡	神	社東*
雄	郡	小	学校東門前
濟	美	高	前
コ	ム	ズ	前
千	舟	町	五
松	山	市	駅

(市坪まわり)

松	山	市	駅
濟	美	高	前
雄	郡	小	学校東門前
雄	郡	神	社東*
愛	媛	朝	日テレビ前
和		泉	* 泉*
泉	永	寺	前
市	坪	橋	
市	坪	住	宅前
市		坪	
西	古	川	
古	川		川*
古	川	横	田
古	川	北	三丁目
古	川	北	二丁目
古	川	北	一丁目*
和	泉	団	地前
精	農	橋	
朝	生	田	町四丁目
拓	川		町
室	町	二	丁目*
県	病	院	前
松	山	市	駅

椿	神	社	前 ↓△
椿	団	地	前 ↓△*

# 市坪・はなみずき線

キャッシュレス割引運賃：普通旅客運賃から20円割引する（小児半額）

													松山市駅												
													室町二丁目	250											
													拓川町	250	250										
													精農橋	250	250	260									
													古川北一丁目	250	250	250	290								
													古川北三丁目	250	250	250	260	330							
													椿団地前												
													古川	250	250	250	250	280	310	380					
													市坪	250	250	250	280	310	350	380	440				
													市坪住宅前	250	250	250	250	280	310	350	380	440			
													和泉	250	250	250	330	330	360	390	430	460	520		
													雄郡神社東	250	250	260	260	370	370	410	440	470	500	560	
													松山市駅	250	310	370	380	380	470	480	520	550	580	610	670

↑ (市坪まわり)

← (はなみずきまわり)

# 松山中央公園線

松 山 市 駅
---------

↑▲千 舟 町 五

↑▲コ ム ズ 前

済 美 高 前

雄 郡 小 学 校 東 門 前
-----------------

雄 郡 神 社 東 *
-------------

愛 媛 朝 日 テレ ビ 前 *
------------------

和 泉 北
-------

保 免
-----

余 土 中 学 校 前
-------------

坊 っ ち ゃ ん ス タ ジ ア ム *
-----------------------

マ ド ン ナ ス タ ジ ア ム
-------------------



# 松山中央公園線

キャッシュレス割引運賃：普通旅客運賃から20円割引する（小児半額）

					坊っちゃんスタジアム
				余土中学校前	250
			保免	250	250
		愛媛朝日テレビ前	250	250	300
	雄郡神社東	250	250	280	330
松山市駅	250	310	360	390	440

# 今出線

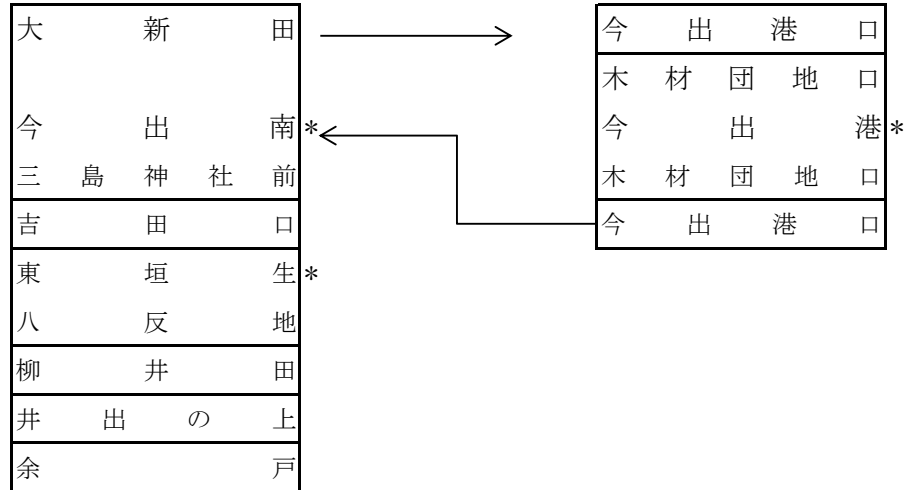
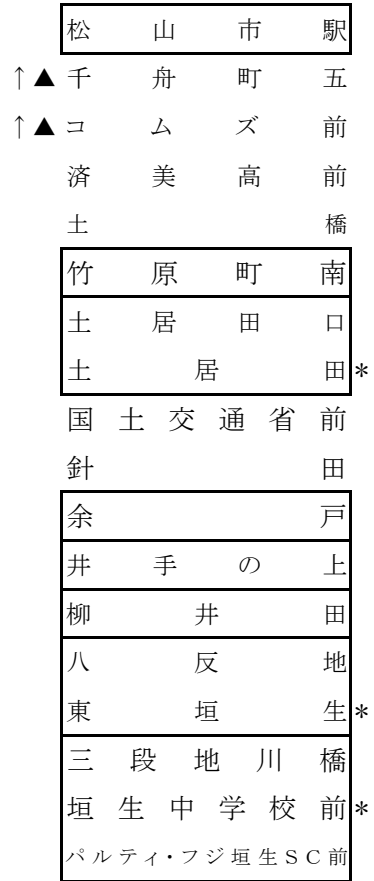

# 今出線

キャッシュレス割引運賃：普通旅客運賃から20円割引する（小児半額）

											吉田口
										今出南	250
									今出港	250	250
								今出港口	250	250	250
							垣生中学 校前	250	250	250	250
						東垣生	250	250	250	250	250
					柳井田	250	250	250	250	250	250
				井手の上	250	250	250	250	250	250	250
			余戸	250	250	250	250	250	250	250	250
		土居田	250	280	280	360	360	410	450	410	360
	竹原町南	250	260	330	330	410	410	460	500	460	410
松山市駅	250	310	380	440	440	520	520	570	610	570	520

# 松山～八幡浜・三崎特急線

松	山	市	駅
保			免
伊	予	岡	田
伊	予	松	前
伊	予	高	校
鳥	ノ	木	団
伊	予		市
大			平
犬	寄	ト	ン
東			峰
上	長		沢
長			沢
中			山
登			立
立			川
立	川		橋
宿			茂

岡			町
知	清		橋
内			子
五	十	崎	口
五	十	崎	駅
新			谷
松	ヶ		花*
東	大		洲
大	洲		駅
大	洲		本
大	洲		営
平			野
平	野		運
夜	昼		パ
千	丈		駅
八	幡		浜
新	町		銀
八	幡		道
八	幡		浜
八	幡		道
市	立		病
喜			木

三	島	神	社
新	伊		方
新	川	永	田
伊	方		峠
伊	方		ビ
加	周		口
新	足	成	口
堀	切	大	橋
川	之	浜	口
大	久		口
田	部		越
神	崎		口
新	名	取	口
二	名	津	口
農	事		セ
三			崎*
三	崎		港

↑▲ 八幡浜道の駅みなと  
八幡浜港\*

↓△ 八幡浜道の駅みなと



## 往復普通旅客運賃表

- (1) 片道大人普通旅客運賃990円～1,500円までの区間の片道普通旅客運賃を2倍した額の1割引。
- (2) 片道大人普通旅客運賃1,510円以上の区間の片道普通旅客運賃を2倍した額の1.5割引。
- (3) 通用期間2日。
- (4) 往復乗車券は営業所又は特定停留所で発売するものとし、車内発売はしない。

### 主な区間

区間	運賃		区間	運賃	
	大人	小児		大人	小児
松山 ～ 北条辻町	1,780	890	松山 ～ 大洲本町	2,770	1,390
松山 ～ 川内	1,780	890	松山 ～ 新町銀座	2,940	1,470
松山市駅 ～ 松総合支所	3,110	1,560	松山 ～ 喜木	3,200	1,600
松山 ～ 西条駅前	3,280	1,640	松山 ～ 新伊方	3,540	1,770
松山 ～ 西条登道	3,280	1,640	松山 ～ 伊方ビジターズ ハウス前	3,790	1,900
松山 ～ 新居浜駅前	3,450	1,730	松山 ～ 川之浜口	4,470	2,240
松山 ～ 中山	2,030	1,020	松山 ～ 三崎	5,150	2,580
松山 ～ 内子	2,120	1,060			

## 手回り品料金

長さ	重量	容積	料金	備考(例示)
1米まで	10kgまで	0.027立方メートルまで	無料	石油缶1個大
1米を超え2米まで	10kgを超え30kg	0.027立方メートルを超え 0.250立方メートルまで	乗車区間に対する 小児片道運賃旅客運賃	石油缶1個～3個大 (個数は2個まで)
2米を超えるもの	30kgを超えるもの	0.250立方メートルを超えるもの	取扱いしない。但し運動用具又は娯楽用具として 認めるものは無料手回り品として取扱う。	

## 小荷物運賃

運賃	備考
1個につき 900円	重量30キログラム・容積 0.250立方メートル(石油缶2個) を超えるものは取扱わない。

## 車内持込禁止品目一覧表

1. 火薬類
2. 引火性液体
3. フィルム、セルロイド類
4. 爆発、腐食性物質
5. 高圧、有毒ガス類
6. 500グラムを超えるマッチ
7. 刃物(他の旅客に危害を及ぼすおそれがないよう梱包されたものを除く。)
8. 蓄電池
9. 死体
10. 動物(愛玩用の小動物であって携帯用の容器に入れたものを除く)
11. 自動車の通路、出口、非常口をふさぐおそれのあるもの
12. 他の旅客に迷惑になるおそれのあるもの、又は車内を著しく汚損するおそれのあるもの

## 乗車券の払い戻し手数料

乗車券名	手数料
普通乗車券及び団体乗車券	110円
回数乗車券	210円
定期乗車券	520円
〃 (種類及び区間変更)	520円



## バス路線・路線番号表

路線名	路線番号	主とした運行系統
電車連絡久米・窪田線	電連	久米駅前 - 高井局前 - 久米駅前
都心循環東南線	南	松山市駅 - 病院前 - 朝生田町一丁目 - 松山商業前 - 松山市駅
余戸ループ	電連	余戸 - 今出南 - 余戸
今出線	50	松山市駅 - (針田経由) - 今出港
電車連絡梅本ループ線	/	梅本駅前 - フジグラン重信ショッピングセンター - 梅本駅前
電車連絡三津ループ線	電連	太山寺 - 三津駅前 - 三本柳済生会病院前 - 三津駅前 - 太山寺
松前町ひまわりバス	東	役場前 - 徳丸 - 役場前
	西	役場前 - 塩屋 - 役場前
⑧番線	8	JR松山駅前 - 松山市駅 - 東野 - 道後温泉駅
⑩番線	10	津田団地 - JR松山駅前 - 松山市駅 - 大街道 - 短大前 - 久米駅前

## バス路線・路線番号表

路線名	路線番号	主とした運行系統
拝志線	13	松山市駅 - 上林皿ヶ嶺登山口
森松・砥部線	18	松山市駅 - 森松 松山市駅 - 大岩橋 松山市駅 - 断層口
	15	松山市駅 - (砥部動物園・ニンジニアスタジアム経由) - えひめこどもの城
新居浜特急線	80	JR松山駅前 - 新居浜駅前
森松・横河原線	22	森松 - 横河原駅前 - 木地
川内線	77	松山市駅 - (愛大病院前経由せず) - 川内・さくらの湯
	76	松山市駅 - 愛大病院前 - 川内・さくらの湯 松山市駅 - 愛大病院前 - 川内・川内グリーンタウン
井内線 松瀬川線 海上線 河之内線	/	横河原駅前 - 井内北間 横河原駅前 - 松瀬川線 横河原駅前 - 海上 東温市役所 - 横河原駅前 - 白猪滝口
伊台線	70	松山市駅 - (山田経由) - 伊台
	71	松山市駅 - (末経由) - 伊台

## バス路線・路線番号表

路線名	路線番号	主とした運行系統
北条線	66	松山市駅 - 北条 松山市駅 - ほりえうみてらす海の駅
勝岡・運転免許センター線	62	松山市駅 - 勝岡東・勝岡運転免許センター
三津吉田線	56	松山市駅 - (鯛崎) - アイテムえひめ - 三津港 松山市駅 - (鯛崎) - 吉田・金比羅前
松山空港線	52	奥道後・湯の山ニュータウン - (JR松山駅経由) - 松山空港 湯の山ニュータウン - (JR松山駅経由) - 松山空港
	53	松山市駅 - (JR松山駅経由) - 松山空港
北伊予線	31	松山市駅 - 北伊予駅前
市坪・はなみずき線	32	松山市駅 - (はなみずきまわり) - 松山市駅
	33	松山市駅 - (市坪まわり) - 松山市駅
松山中央公園線	51	松山市駅 - 保免 - 坊っちゃんスタジアム
八幡浜・三崎特急線	34	松山市駅 - (中山経由) - 三崎

# 定期旅客運賃表

※表示する普通運賃は現金運賃とする。(現金運賃=キャッシュレス割引運賃+20円)

種類	通勤定期			通学定期		
	1ヶ月	3ヶ月	6ヶ月	1ヶ月	3ヶ月	6ヶ月
※普通運賃						
250	9,250	27,750	54,950	8,000	22,800	43,320
260	9,650	28,950	57,320	8,350	23,800	45,220
270	10,050	30,150	59,700	8,700	24,800	47,120
280	10,450	31,350	62,070	9,050	25,790	49,000
290	10,850	32,550	64,450	9,400	26,790	50,900
300	11,260	33,780	66,880	9,740	27,760	52,740
310	11,660	34,980	69,260	10,090	28,760	54,640
320	12,060	36,180	71,640	10,440	29,750	56,530
330	12,460	37,380	74,010	10,790	30,750	58,430
340	12,860	38,580	76,390	11,140	31,750	60,330
350	13,270	39,810	78,820	11,480	32,720	62,170
360	13,670	41,010	81,200	11,830	33,720	64,070
370	14,070	42,210	83,580	12,180	34,710	65,950
380	14,470	43,410	85,950	12,530	35,710	67,850
390	14,870	44,610	88,330	12,880	36,710	69,750
400	15,280	45,840	90,760	13,220	37,680	71,590
410	15,680	47,040	93,140	13,570	38,670	73,470
420	16,080	48,240	95,520	13,920	39,670	75,370
430	16,480	49,440	97,890	14,270	40,670	77,270
440	16,880	50,640	100,270	14,620	41,670	79,170
450	17,290	51,870	102,700	14,960	42,640	81,020
460	17,690	53,070	105,080	15,310	43,630	82,900
470	18,090	54,270	107,450	15,660	44,630	84,800
480	18,490	55,470	109,830	16,010	45,630	86,700
490	18,890	56,670	112,210	16,360	46,630	88,600
500	19,300	57,900	114,640	16,700	47,600	90,440
510	19,700	59,100	117,020	17,050	48,590	92,320
520	20,100	60,300	119,390	17,400	49,590	94,220
530	20,500	61,500	121,770	17,750	50,590	96,120
540	20,900	62,700	124,150	18,100	51,590	98,020
550	21,310	63,930	126,580	18,440	52,550	99,850

# 定期旅客運賃表

※表示する普通運賃は現金運賃とする。(現金運賃=キャッシュレス割引運賃+20円)

種類	通勤定期			通学定期		
	1ヶ月	3ヶ月	6ヶ月	1ヶ月	3ヶ月	6ヶ月
※普通運賃						
560	21,710	65,130	128,960	18,790	53,550	101,750
570	22,110	66,330	131,330	19,140	54,550	103,650
580	22,510	67,530	133,710	19,490	55,550	105,550
590	22,910	68,730	136,090	19,840	56,540	107,430
600	23,320	69,960	138,520	20,180	57,510	109,270
610	23,720	71,160	140,900	20,530	58,510	111,170
620	24,120	72,360	143,270	20,880	59,510	113,070
630	24,520	73,560	145,650	21,230	60,510	114,970
640	24,920	74,760	148,020	21,580	61,500	116,850
650	25,330	75,990	150,460	21,920	62,470	118,690
660	25,730	77,190	152,840	22,270	63,470	120,590
670	26,130	78,390	155,210	22,620	64,470	122,490
680	26,530	79,590	157,590	22,970	65,460	124,370
690	26,930	80,790	159,960	23,320	66,460	126,270
700	27,340	82,020	162,400	23,660	67,430	128,120
710	27,740	83,220	164,780	24,010	68,430	130,020
720	28,140	84,420	167,150	24,360	69,430	131,920
730	28,540	85,620	169,530	24,710	70,420	133,800
740	28,910	86,730	171,730	25,030	71,340	135,550
750	29,290	87,870	173,980	25,340	72,220	137,220
760	29,660	88,980	176,180	25,660	73,130	138,950
770	30,030	90,090	178,380	25,980	74,040	140,680
780	30,400	91,200	180,580	26,300	74,960	142,420
790	30,770	92,310	182,770	26,620	75,870	144,150
800	31,150	93,450	185,030	26,930	76,750	145,830
810	31,520	94,560	187,230	27,250	77,660	147,550
820	31,890	95,670	189,430	27,570	78,570	149,280
830	32,260	96,780	191,620	27,890	79,490	151,030
840	32,630	97,890	193,820	28,210	80,400	152,760
850	33,010	99,030	196,080	28,520	81,280	154,430
860	33,380	100,140	198,280	28,840	82,190	156,160
870	33,750	101,250	200,480	29,160	83,110	157,910

# 定期旅客運賃表

※表示する普通運賃は現金運賃とする。(現金運賃=キャッシュレス割引運賃+20円)

種類	通勤定期			通学定期		
	1ヶ月	3ヶ月	6ヶ月	1ヶ月	3ヶ月	6ヶ月
※普通運賃						
880	34,120	102,360	202,670	29,480	84,020	159,640
890	34,490	103,470	204,870	29,800	84,930	161,370
900	34,870	104,610	207,130	30,110	85,810	163,040
910	35,240	105,720	209,330	30,430	86,730	164,790
920	35,610	106,830	211,520	30,750	87,640	166,520
930	35,980	107,940	213,720	31,070	88,550	168,250
940	36,350	109,050	215,920	31,390	89,460	169,970
950	36,730	110,190	218,180	31,700	90,350	171,670
960	37,100	111,300	220,370	32,020	91,260	173,390
970	37,470	112,410	222,570	32,340	92,170	175,120
980	37,840	113,520	224,770	32,660	93,080	176,850
990	38,210	114,630	226,970	32,980	93,990	178,580
1,000	38,560	115,680	229,050	33,100	94,340	179,250
1,010	38,900	116,700	231,070	33,220	94,680	179,890
1,020	39,240	117,720	233,090	33,340	95,020	180,540
1,030	39,580	118,740	235,110	33,460	95,360	181,180
1,040	39,920	119,760	237,120	33,580	95,700	181,830
1,050	40,270	120,810	239,200	33,700	96,050	182,500
1,060	40,610	121,830	241,220	33,820	96,390	183,140
1,070	40,950	122,850	243,240	33,940	96,730	183,790
1,080	41,290	123,870	245,260	34,060	97,070	184,430
1,090	41,630	124,890	247,280	34,180	97,410	185,080
1,100	41,980	125,940	249,360	34,300	97,760	185,740
1,110	42,320	126,960	251,380	34,420	98,100	186,390
1,120	42,660	127,980	253,400	34,540	98,440	187,040
1,130	43,000	129,000	255,420	34,660	98,780	187,680
1,140	43,340	130,020	257,440	34,780	99,120	188,330
1,150	43,690	131,070	259,520	34,900	99,470	188,990
1,160	44,030	132,090	261,540	35,020	99,810	189,640
1,170	44,370	133,110	263,560	35,140	100,150	190,290
1,180	44,710	134,130	265,580	35,260	100,490	190,930
1,190	45,050	135,150	267,600	35,380	100,830	191,580

# 定期旅客運賃表

※表示する普通運賃は現金運賃とする。(現金運賃=キャッシュレス割引運賃+20円)

種類	通勤定期			通学定期		
	1ヶ月	3ヶ月	6ヶ月	1ヶ月	3ヶ月	6ヶ月
※普通運賃						
1,200	45,400	136,200	269,680	35,500	101,180	192,240
1,210	45,740	137,220	271,700	35,620	101,520	192,890
1,220	46,080	138,240	273,720	35,740	101,860	193,530
1,230	46,420	139,260	275,730	35,860	102,200	194,180
1,240	46,760	140,280	277,750	35,980	102,540	194,830
1,250	47,110	141,330	279,830	36,100	102,890	195,490
1,260	47,450	142,350	281,850	36,220	103,230	196,140
1,270	47,790	143,370	283,870	36,340	103,570	196,780
1,280	48,130	144,390	285,890	36,460	103,910	197,430
1,290	48,470	145,410	287,910	36,580	104,250	198,080
1,300	48,820	146,460	289,990	36,700	104,600	198,740
1,310	49,160	147,480	292,010	36,820	104,940	199,390
1,320	49,500	148,500	294,030	36,940	105,280	200,030
1,330	49,840	149,520	296,050	37,060	105,620	200,680
1,340	50,180	150,540	298,070	37,180	105,960	201,320
1,350	50,530	151,590	300,150	37,300	106,310	201,990
1,360	50,870	152,610	302,170	37,420	106,650	202,640
1,370	51,210	153,630	304,190	37,540	106,990	203,280
1,380	51,550	154,650	306,210	37,660	107,330	203,930
1,390	51,890	155,670	308,230	37,780	107,670	204,570
1,400	52,240	156,720	310,310	37,900	108,020	205,240
1,410	52,580	157,740	312,330	38,020	108,360	205,880
1,420	52,920	158,760	314,340	38,140	108,700	206,530
1,430	53,260	159,780	316,360	38,260	109,040	207,180
1,440	53,600	160,800	318,380	38,380	109,380	207,820
1,450	53,950	161,850	320,460	38,500	109,730	208,490
1,460	54,290	162,870	322,480	38,620	110,070	209,130
1,470	54,630	163,890	324,500	38,740	110,410	209,780
1,480	54,970	164,910	326,520	38,860	110,750	210,430
1,490	55,310	165,930	328,540	38,980	111,090	211,070
1,500	55,660	166,980	330,620	39,100	111,440	211,740
1,510	56,000	168,000	332,640	39,220	111,780	212,380

# 定期旅客運賃表

※表示する普通運賃は現金運賃とする。(現金運賃=キャッシュレス割引運賃+20円)

種類	通勤定期			通学定期		
	1ヶ月	3ヶ月	6ヶ月	1ヶ月	3ヶ月	6ヶ月
※普通運賃						
1,520	56,340	169,020	334,660	39,340	112,120	213,030
1,530	56,680	170,040	336,680	39,460	112,460	213,670
1,540	57,020	171,060	338,700	39,580	112,800	214,320
1,550	57,370	172,110	340,780	39,700	113,150	214,990
1,560	57,710	173,130	342,800	39,820	113,490	215,630
1,570	58,050	174,150	344,820	39,940	113,830	216,280
1,580	58,390	175,170	346,840	40,060	114,170	216,920
1,590	58,730	176,190	348,860	40,180	114,510	217,570
1,600	59,080	177,240	350,940	40,300	114,860	218,230
1,610	59,420	178,260	352,950	40,420	115,200	218,880
1,620	59,760	179,280	354,970	40,540	115,540	219,530
1,630	60,100	180,300	356,990	40,660	115,880	220,170
1,640	60,440	181,320	359,010	40,780	116,220	220,820
1,650	60,790	182,370	361,090	40,900	116,570	221,480
1,660	61,130	183,390	363,110	41,020	116,910	222,130
1,670	61,470	184,410	365,130	41,140	117,250	222,780
1,680	61,810	185,430	367,150	41,260	117,590	223,420
1,690	62,150	186,450	369,170	41,380	117,930	224,070
1,700	62,500	187,500	371,250	41,500	118,280	224,730
1,710	62,840	188,520	373,270	41,620	118,620	225,380
1,720	63,180	189,540	375,290	41,740	118,960	226,020
1,730	63,520	190,560	377,310	41,860	119,300	226,670
1,740	63,860	191,580	379,330	41,980	119,640	227,320
1,750	64,210	192,630	381,410	42,100	119,990	227,980
1,760	64,550	193,650	383,430	42,220	120,330	228,630
1,770	64,890	194,670	385,450	42,340	120,670	229,270
1,780	65,230	195,690	387,470	42,460	121,010	229,920
1,790	65,570	196,710	389,490	42,580	121,350	230,570
1,800	65,920	197,760	391,560	42,700	121,700	231,230
1,810	66,260	198,780	393,580	42,820	122,040	231,880
1,820	66,600	199,800	395,600	42,940	122,380	232,520
1,830	66,940	200,820	397,620	43,060	122,720	233,170



# 定期旅客運賃表

※表示する普通運賃は現金運賃とする。(現金運賃=キャッシュレス割引運賃+20円)

種類	通勤定期			通学定期		
	1ヶ月	3ヶ月	6ヶ月	1ヶ月	3ヶ月	6ヶ月
※普通運賃						
1,840	67,280	201,840	399,640	43,180	123,060	233,810
1,850	67,630	202,890	401,720	43,300	123,410	234,480
1,860	67,970	203,910	403,740	43,420	123,750	235,130
1,870	68,310	204,930	405,760	43,540	124,090	235,770
1,880	68,650	205,950	407,780	43,660	124,430	236,420
1,890	68,990	206,970	409,800	43,780	124,770	237,060
1,900	69,340	208,020	411,880	43,900	125,120	237,730
1,910	69,680	209,040	413,900	44,020	125,460	238,370
1,920	70,020	210,060	415,920	44,140	125,800	239,020
1,930	70,360	211,080	417,940	44,260	126,140	239,670
1,940	70,700	212,100	419,960	44,380	126,480	240,310
1,950	71,050	213,150	422,040	44,500	126,830	240,980
1,960	71,390	214,170	424,060	44,620	127,170	241,620
1,970	71,730	215,190	426,080	44,740	127,510	242,270
1,980	72,070	216,210	428,100	44,860	127,850	242,920
1,990	72,410	217,230	430,120	44,980	128,190	243,560
2,000	72,760	218,280	432,190	45,100	128,540	244,230
2,010	73,100	219,300	434,210	45,220	128,880	244,870
2,020	73,440	220,320	436,230	45,340	129,220	245,520
2,030	73,780	221,340	438,250	45,460	129,560	246,160
2,040	74,120	222,360	440,270	45,580	129,900	246,810
2,050	74,470	223,410	442,350	45,700	130,250	247,480
2,060	74,810	224,430	444,370	45,820	130,590	248,120
2,070	75,150	225,450	446,390	45,940	130,930	248,770
2,080	75,490	226,470	448,410	46,060	131,270	249,410
2,090	75,830	227,490	450,430	46,180	131,610	250,060
2,100	76,180	228,540	452,510	46,300	131,960	250,720
2,110	76,520	229,560	454,530	46,420	132,300	251,370
2,120	76,860	230,580	456,550	46,540	132,640	252,020
2,130	77,200	231,600	458,570	46,660	132,980	252,660
2,140	77,540	232,620	460,590	46,780	133,320	253,310
2,150	77,890	233,670	462,670	46,900	133,670	253,970

# 定期旅客運賃表

※表示する普通運賃は現金運賃とする。(現金運賃=キャッシュレス割引運賃+20円)

種類	通勤定期			通学定期		
	1ヶ月	3ヶ月	6ヶ月	1ヶ月	3ヶ月	6ヶ月
※普通運賃						
2,160	78,230	234,690	464,690	47,020	134,010	254,620
2,170	78,570	235,710	466,710	47,140	134,350	255,270
2,180	78,910	236,730	468,730	47,260	134,690	255,910
2,190	79,250	237,750	470,750	47,380	135,030	256,560
2,200	79,600	238,800	472,820	47,500	135,380	257,220
2,210	79,940	239,820	474,840	47,620	135,720	257,870
2,220	80,280	240,840	476,860	47,740	136,060	258,510
2,230	80,620	241,860	478,880	47,860	136,400	259,160
2,240	80,960	242,880	480,900	47,980	136,740	259,810
2,250	81,310	243,930	482,980	48,100	137,090	260,470
2,260	81,650	244,950	485,000	48,220	137,430	261,120
2,270	81,990	245,970	487,020	48,340	137,770	261,760
2,280	82,330	246,990	489,040	48,460	138,110	262,410
2,290	82,670	248,010	491,060	48,580	138,450	263,060
2,300	83,020	249,060	493,140	48,700	138,800	263,720
2,310	83,360	250,080	495,160	48,820	139,140	264,370
2,320	83,700	251,100	497,180	48,940	139,480	265,010
2,330	84,040	252,120	499,200	49,060	139,820	265,660
2,340	84,380	253,140	501,220	49,180	140,160	266,300
2,350	84,730	254,190	503,300	49,300	140,510	266,970
2,360	85,070	255,210	505,320	49,420	140,850	267,620
2,370	85,410	256,230	507,340	49,540	141,190	268,260
2,380	85,750	257,250	509,360	49,660	141,530	268,910
2,390	86,090	258,270	511,370	49,780	141,870	269,550
2,400	86,440	259,320	513,450	49,900	142,220	270,220
2,410	86,780	260,340	515,470	50,020	142,560	270,860
2,420	87,120	261,360	517,490	50,140	142,900	271,510
2,430	87,460	262,380	519,510	50,260	143,240	272,160
2,440	87,800	263,400	521,530	50,380	143,580	272,800
2,450	88,150	264,450	523,610	50,500	143,930	273,470
2,460	88,490	265,470	525,630	50,620	144,270	274,110
2,470	88,830	266,490	527,650	50,740	144,610	274,760

# 定期旅客運賃表

※表示する普通運賃は現金運賃とする。(現金運賃=キャッシュレス割引運賃+20円)

種類	通勤定期			通学定期		
	1ヶ月	3ヶ月	6ヶ月	1ヶ月	3ヶ月	6ヶ月
※普通運賃						
2,480	89,170	267,510	529,670	50,860	144,950	275,410
2,490	89,510	268,530	531,690	50,980	145,290	276,050
2,500	89,860	269,580	533,770	51,100	145,640	276,720
2,510	90,200	270,600	535,790	51,220	145,980	277,360
2,520	90,540	271,620	537,810	51,340	146,320	278,010
2,530	90,880	272,640	539,830	51,460	146,660	278,650
2,540	91,220	273,660	541,850	51,580	147,000	279,300
2,550	91,570	274,710	543,930	51,700	147,350	279,970
2,560	91,910	275,730	545,950	51,820	147,690	280,610
2,570	92,250	276,750	547,970	51,940	148,030	281,260
2,580	92,590	277,770	549,980	52,060	148,370	281,900
2,590	92,930	278,790	552,000	52,180	148,710	282,550

## ループバス定期運賃表

	通勤定期	通学定期
1ヶ月	7,670	7,020
3ヶ月	15,350	14,050
6ヶ月	27,630	25,290

## シルバー定期

1ヶ月	11,760
-----	--------

## バスクーポン券発売額 (みきゃんアプリ限定チケット)

種 類	区 間	発売額		通用 期間	備 考
		大人	小児		
ZOOきっぷ (とべ動物園バスクーポン)	松山市駅 ⇄ とべ動物園前	1,540	630	1日	※往復バス乗車券と動物園入園券の セット金額です。
こどもの城&動物園 ファミリーきっぷ	松山市駅 ⇄ とべ動物園・ えひめこどもの城	1,200	580	1日	

※団体(10名以上)は別途お問合せください。

【お問い合わせ先】  
伊予鉄バス株式会社 自動車部  
TEL:089-948-3172

# 『 定期旅客運賃の算出方法 』

1 運賃計算上の端数は10円単位に4捨5入する。

2 定期運賃の基準運賃額はキャッシュレス割引(20円)を適用した金額とする。

バスからバスへの乗り継ぎ時、定期運賃の基準運賃額から乗り継ぎ割引(100円)を適用した金額とする。  
※詳細は79ページを参照のこと。

## 3 通勤定期旅客運賃

イ 1ヶ月定期旅客運賃

① 基準運賃額710円まで

基準運賃額  $\times 60 \times (1 - 0.33)$

② 基準運賃額720円以上970円まで

基準運賃額10円増す毎に

$\{10円 \times 60 \times (1 - 0.38)\} + \{710円 \times 60 \times (1 - 0.33)\}$

③ 基準運賃額が980円以上

基準運賃額が10円増す毎に

$\{10円 \times 60 \times (1 - 0.43)\} + 970円迄の定期運賃額$

ロ 3ヶ月定期旅客運賃

1ヶ月定期旅客運賃  $\times 3$

ハ 6ヶ月定期旅客運賃

3ヶ月旅客定期運賃  $\times 2 \times 0.99$

## 4 通学定期旅客運賃表

イ 1ヶ月定期旅客運賃

① 基準運賃額710円まで

基準運賃額  $\times 60 \times (1 - 0.42)$

② 基準運賃額720円以上970円まで

基準運賃額10円増す毎に

$\{10円 \times 60 \times (1 - 0.47)\} + \{710円 \times 60 \times (1 - 0.42)\}$

③ 基準運賃額が980円以上

基準運賃額が10円増す毎に

$\{10円 \times 60 \times (1 - 0.8)\} + 970円迄の定期運賃額$

④ 3ヶ月定期旅客運賃

1ヶ月定期旅客運賃  $\times 3 \times 0.95$

⑤ 夏休み定期

通学定期旅客運賃  $\times (1 - 0.17)$

⑥ 学期定期

イ 1・2学期

3ヶ月と端数のある定期旅客運賃

基準運賃額  $\times (180 + 端数の日数 \times 2) \times (1 - 割引率) \times 0.95$

ロ 3学期

2ヶ月と端数のある定期旅客運賃

基準運賃額  $\times (120 + 端数の日数 \times 2) \times (1 - 割引率)$

## 乗り継ぎ割引について

バスからバスへの乗り継ぎ時、定期運賃の基準運賃額100円割引がございます。

※「都心循環東南線」「電車連絡梅本ループ線」「電車連絡三津ループ線」「電車連絡久米窪田線」は100円割引の対象外です。

※「拝志線」につきましては直通の便がありますので乗り継ぎ割引の適用はございません。

$$\begin{array}{ccc} \text{キャッシュレス割引} & \text{キャッシュレス割引} & \text{乗り継ぎ割引} \\ (\text{現金運賃 } \underline{-20\text{円}}) + (\text{現金運賃 } \underline{-20\text{円}}) & \underline{-100\text{円}} & = \text{バスからバスへの乗り継ぎ時の} \\ & & \text{定期運賃の基準運賃額} \end{array}$$

### バスからバスへの乗り継ぎ時の定期運賃の基準運賃額の算出例

例：山越 から 枝松（松山市駅 乗り換え）

山越 → 松山市駅 → 枝松

山越→松山市駅の片道運賃  
キャッシュレス割引運賃 340円  
現金運賃 360円

松山市駅→枝松の片道運賃  
キャッシュレス割引運賃 350円  
現金運賃 370円

$$(360\text{円} - 20\text{円}) + (370\text{円} - 20\text{円}) - 100\text{円} = 590\text{円}$$

山越 から 枝松（松山市駅 乗り換え）の  
定期運賃の基準運賃額 590円

※定期旅客運賃表を参照する際は、以下の点にご注意ください。

- ・定期旅客運賃表の普通運賃は「現金運賃」で表示しておりますので、『定期運賃の基準運賃額+20円』した金額の欄をご覧ください。

例：山越 から 枝松（松山市駅 乗り換え）の場合、  
「610円」の欄をご覧ください。

定期旅客運賃表

※表示する普通運賃は現金運賃とする。（現金運賃=キャッシュレス割引運賃+20円）

種類	通勤定期			通学定期		
	1ヶ月	3ヶ月	6ヶ月	1ヶ月	3ヶ月	6ヶ月
※普通運賃						
560	21,710	65,130	128,960	18,790	53,550	101,750
570	22,110	66,330	131,330	19,140	54,550	103,650
580	22,510	67,530	133,710	19,490	55,550	105,550
590	22,910	68,730	136,090	19,840	56,540	107,430
600	23,320	69,960	138,520	20,180	57,510	109,370
<b>610</b>	23,720	71,160	140,900	20,530	58,510	111,170
620	24,120	72,360	143,270	20,880	59,510	113,070
630	24,520	73,560	145,640	21,230	60,510	114,970
640	24,920	74,760	148,010	21,580	61,510	116,870

## 本社・営業所一覧表

営業所名	住所地	電話番号
自動車部	松山市室町1丁目2番43号	089-948-3172
松山室町営業所	松山市室町1丁目2番43号	089-941-3574
松山斎院営業所	松山市空港通5丁目11-4	089-972-2511
北条バスターミナル	松山市北条510番地1	089-992-0428
川内バスターミナル	東温市南方465番地1	089-966-2009
森松営業所	松山市森松町621番地	089-956-0009
伊予鉄高速バス予約センター	松山市室町1丁目2番43号	089-948-3100